

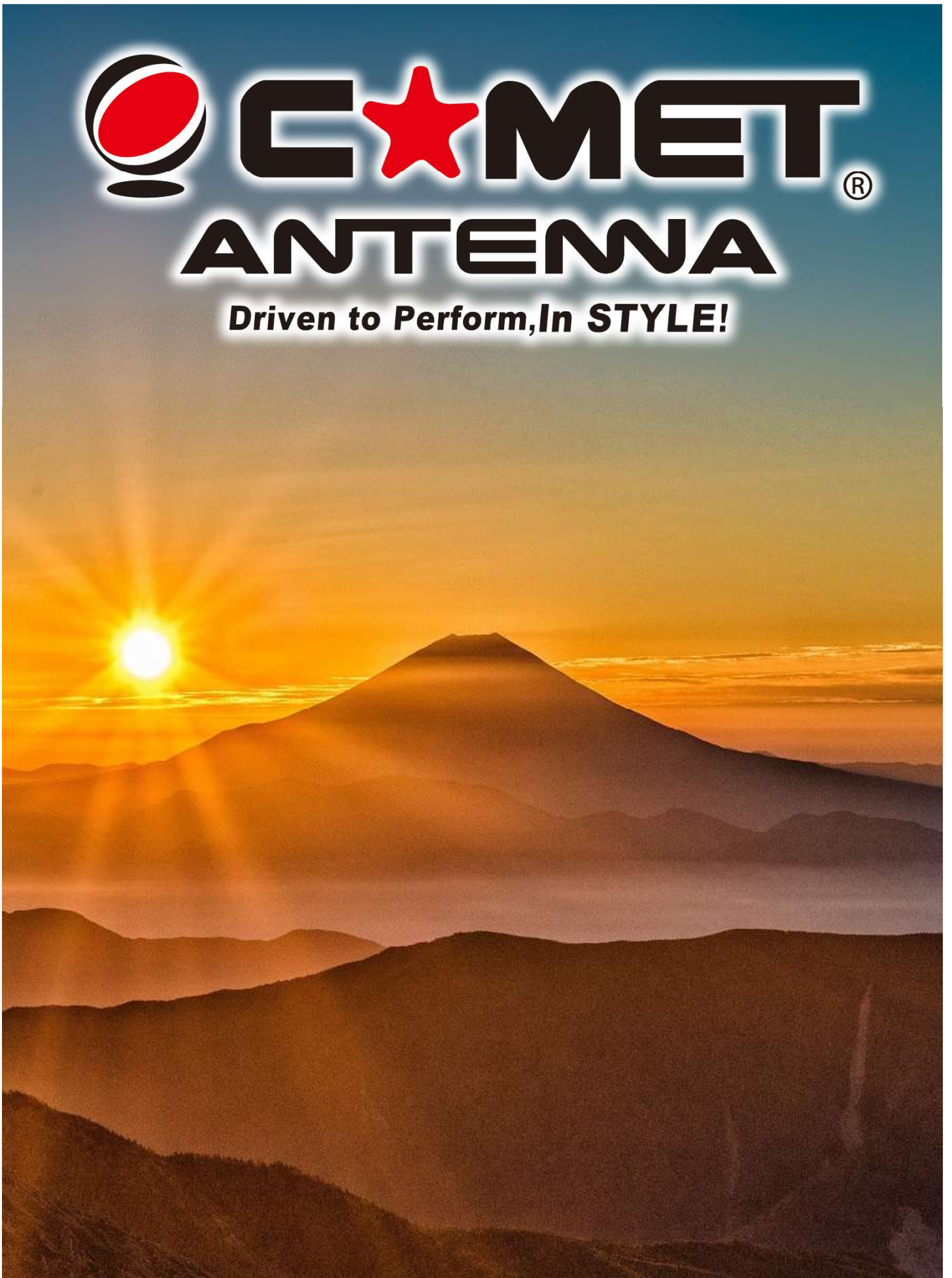

COMET[®]
ANTENNA
Driven to Perform, In STYLE!





Under New Management.

私たちは変わりました。

株式会社トリコ傘下に入ることにより、過去の旧体制を払拭し、

新しい羅針盤の元、私達は進み出しました。

向かい風や追い風にも対応できる体制と、

唯一無二の製品開発を目指し業界発展に貢献いたします。

H200F
H200K
P.28



インカム (P.23-28)

同軸切替器
P.21



アクセサリ (P.21-24)

ケーブル/基台 (P.17-20)

FSシリーズ
P.17



ケーブルセット
P.18



モバイル (P.1-4, P.16)

SBシリーズ
P.01



CHLシリーズ
P.02



CMZシリーズ
P.02



24KG
P.03



VMシリーズ
P.03



HP-32
P.03



CAシリーズ
P.03



CBC-70
P.04



CA-150S
P.04



AIR BAND モービル
シリーズ
P.16



ハンディ/デジ小/デジ簡 (P.5-6, P.16)

CHシリーズ
P.05



BNCシリーズ
P.05



SH55
P.05



デジタル小電力
P.05



デジタル簡易無線
P.05



SMAシリーズ
P.05-06



AIR BAND ハンディ
シリーズ
P.16



フィールド (P.7-8)

HFJ-350M
P.07



移動用アルミポール
P.07



ふみたてくん
P.07



三脚シリーズ
P.07



キャリアバッグ
P.07



移動用 1200MHz
八木アンテナ
P.08



CP-035Plus
P.08



50MHz 帯用ロッド式ラジアルエレメント
P.08



移動用 V 型ダイポールアンテナ
P.08



固定式 (P.9-15)

GPシリーズ
P.09



塩害地用シリーズ
P.11



船舶用ノンラジアル
P.11



BROAD BAND シリーズ
P.12



CST-20Plus
P.08



バラシシリーズ
P.08



CEM-EX1・F・K・Y・YL・I・LS
CEM-EX1・DPR
P.27



HM-S9・F・K・Y・YL・I
HM-S9DPR
P.27



CEP-400・F・K
P.28



CEP-500・F・K
P.28



CEM100・F・K・Y・YL・I・LS
CEM100・VXD・DPR
P.25



H-250F・K
P.28



通信用スピーカー
P.21



アンテナアナライザー
P.22



人工 RF グラウンド
P.23



SWR&パワーメーター
シリーズ
P.23



ウィンドウ・スルーケーブル
P.18



アンテナチューナー シリーズ
P.24



マグネット基台シリーズ
P.19



アンテナカップラー
P.24



マグネット基台付アンテナ
P.19



パイプレールルーフ基台シリーズ
P.19

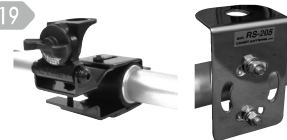

トランク・ハッチバック基台シリーズ
P.19



ベランダアンテナシリーズ
P.13



ルーフサイド基台シリーズ
P.19



50MHz HB9CV 型アンテナシリーズ
P.14



ローパスフィルターシリーズ
P.20



HF 帯 V 型ダイポールシリーズ
P.14



ディスコンアンテナシリーズ
P.15



1200MHz 八木アンテナ
P.14



SB SERIES

SBシリーズ

軽量でスリムタイプ、ハムバンドでの送受信性能の良さに加え、広帯域の受信にも高い評価を得ているモバイルアンテナのベストセラーシリーズ。

折曲機構付き

折曲機構を組み込んでいるため、車庫入れするときアンテナが天井等に接触する場合、全方向に折り曲げが可能です。ご注意：アンテナを折り曲げた状態で走行しないでください。

※SB0 SBB0, SB1 SBB1, SB2 SBB2, SB41を除く

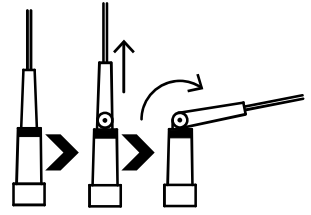

1目盛り 20cm

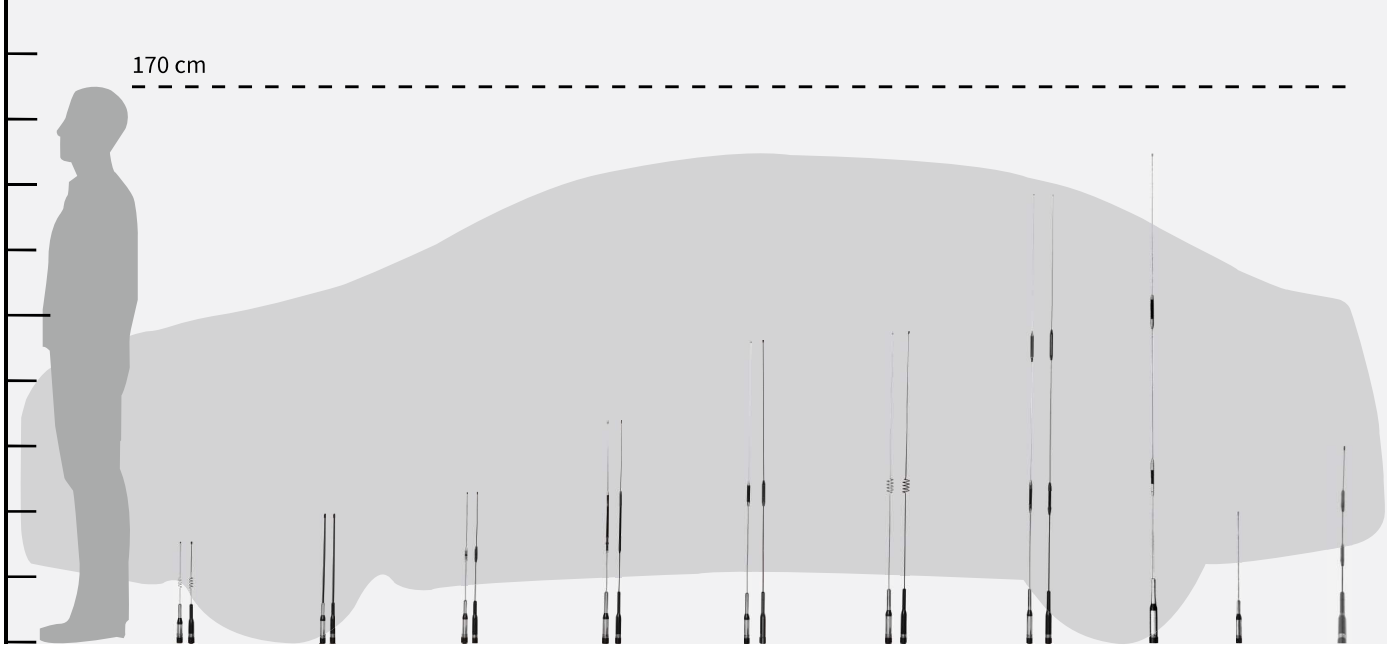

SB0/SBB0 SB1/SBB1 SB2/SBB2 SB3/SBB3 SB4/SBB4 SB5/SBB5 SB7/SBB7 SB15 SB41 SBB123

空中線型式：単一型

全てレピーター対応 / D-STAR 対応

型名	税込	税別	50MHz	144MHz	430MHz	1200MHz	耐入力	質量	広帯域受信	全長	コネクター
SB0 SBB0	5,500円 6,050円	5,000円 5,500円	—	1/4λ 1.5dBi	1/2λノンラジアル 2.15dBi	—	60W(FM)	80g	100~170、 350~470MHz	0.31m	M-P
SB1 SBB1	6,710円 7,150円	6,100円 6,500円	—	1/4λ 2.15dBi	1/2λノンラジアル 2.15dBi	—	60W(FM)	100g	100~170、 350~470MHz	0.41m	M-P
SB2 SBB2	6,270円 6,930円	5,700円 6,300円	—	1/4λ 2.15dBi	5/8λCフェイズ ノンラジアル 3.8dBi	—	60W(FM)	105g	100~170、 350~470MHz	0.46m	M-P
SB3 SBB3	7,920円 8,360円	7,200円 7,600円	—	1/2λノンラジアル 2.51dBi	5/8λ2段短縮 ノンラジアル 5.0dBi	—	60W(FM)	140g	100~170、 350~470MHz	0.66m	M-P
SB4 SBB4	7,920円 8,360円	7,200円 7,600円	—	1/2λノンラジアル 3.0dBi	5/8λ2段短縮 ノンラジアル 5.5dBi	—	60W(FM)	135g	100~170、 350~470MHz	0.92m	M-P
SB5 SBB5	8,250円 8,800円	7,500円 8,000円	—	1/2λノンラジアル 3.0dBi	5/8λ2段 ノンラジアル 5.5dBi	—	120W(FM)	170g	100~170、 350~470MHz	0.95m	M-P
SB7 SBB7	12,540円 13,200円	11,400円 12,000円	—	6/8λCフェイズ ノンラジアル 4.5dBi	5/8λ3段 ノンラジアル 7.2dBi	—	70W(FM)	230g	100~170、 350~470MHz	1.38m	M-P
SB15	13,860円	12,600円	1/4λ 2.15dBi	6/8λCフェイズ 4.5dBi	5/8λ3段 ノンラジアル 7.2dBi	—	120W(FM)	410g	—	1.53m	M-P
SB41	5,280円	4,800円	—	—	1/2λ ノンラジアル 2.15dBi	—	60W(FM)	100g	350~470MHz	0.4m	M-P
SBB123	5,940円	5,400円	—	—	—	5/8λ3段 7.2dBi	60W	50g	—	0.61m	N-P

モバイル
ハンディ
フィールド
固定式
デジタル
簡易
電力
ケーブル
基台
アクセサリ
インカム

CHL・CMZ SERIES

CHLシリーズ

低損失コイルを採用し、丁度良い長さで
確実なとびを実感できるデュアルバンダー



CMZシリーズ

最高品質にこだわった大型給電を採用



1目盛り 20cm

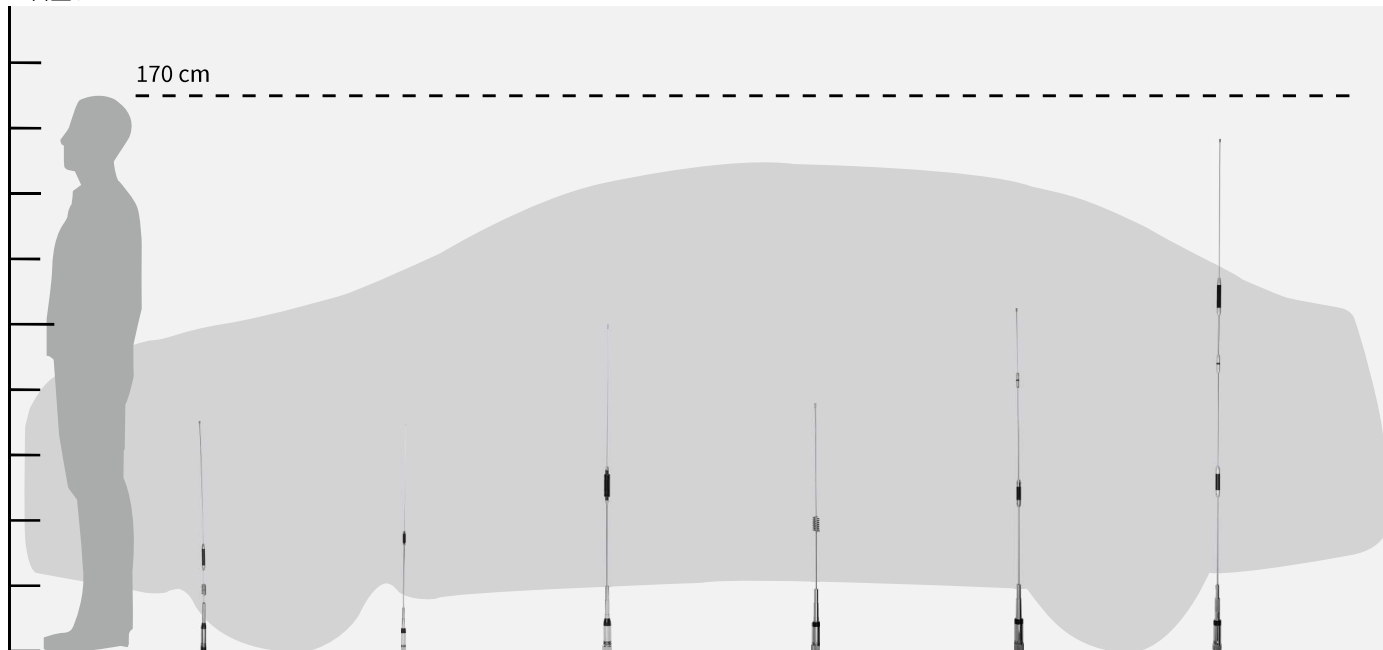

CHL-1900

CHL-255

CHL-2510

CMZ-7600

CMZ-9500

CMZ-9900

空中線型式：単一型

全てレピーター対応 / D-STAR 対応

型名	税込 税別	144MHz	430MHz	耐入力	質量	広帯域受信	全長	コネクター
CHL-1900	7,150 円 6,500 円	1/2 λ ノンラジアル 2.15dBi	5/8 λ 2 段 ノンラジアル 5.0dBi	70W(FM)	145g	—	0.71m	M-P
CHL-1900G	オープン プライス	1/2 λ ノンラジアル 2.15dBi	5/8 λ 2 段 ノンラジアル 5.0dBi	70W(FM)	145g	—	0.71m	M-P
CHL-1900ti	オープン プライス	1/2 λ ノンラジアル 2.15dBi	5/8 λ 2 段 ノンラジアル 5.0dBi	70W(FM)	145g	—	0.71m	M-P
CHL-255	7,480 円 6,800 円	1/2 λ ノンラジアル 2.15dBi	5/8 λ ノンラジアル 5.5dBi	200W	210g	100~170、 350~470MHz	0.98m	M-P
CHL-2510	9,900 円 9,000 円	1/2 λ ノンラジアル 3.0dBi	5/8 λ 2 段 ノンラジアル 5.5dBi	250W	430g	100~170、 350~470MHz	1.0m	M-P
CMZ-7600	7,920 円 7,200 円	1/2 λ ノンラジアル 2.15dBi	5/8 λ 2 段 ノンラジアル 5.3dBi	150W	350g	—	0.76m	M-P
CMZ-9500	11,110 円 10,100 円	1/2 λ ノンラジアル 3.6dBi	5/8 λ 2 段 6.1dBi	150W	300g	—	1.05m	M-P
CMZ-9900	16,720 円 15,200 円	7/8 λ ノンラジアル 5.1dBi	5/8 λ 3 段 ノンラジアル 7.7dBi	150W	510g	—	1.56m	M-P

モバイル

ハンディ

フィールド

固定式

デジタル
簡易
電力

ケーブル

基台

アクセサリ

インカム

OTHERS

24KG

高利得のモービルアンテナ、ワイド受信にも対応しています。車庫入れ時に便利な折曲機構付きです。

VMシリーズ

モービルだけでなくベランダアンテナとしても最適なグラスファイバー製のエレメントを採用、デュアルバンドノンラジアルアンテナです。

HP-32

144MHzは耐入力350W、430MHzは250Wとハイパワー対応モデルです。

1目盛り 20cm

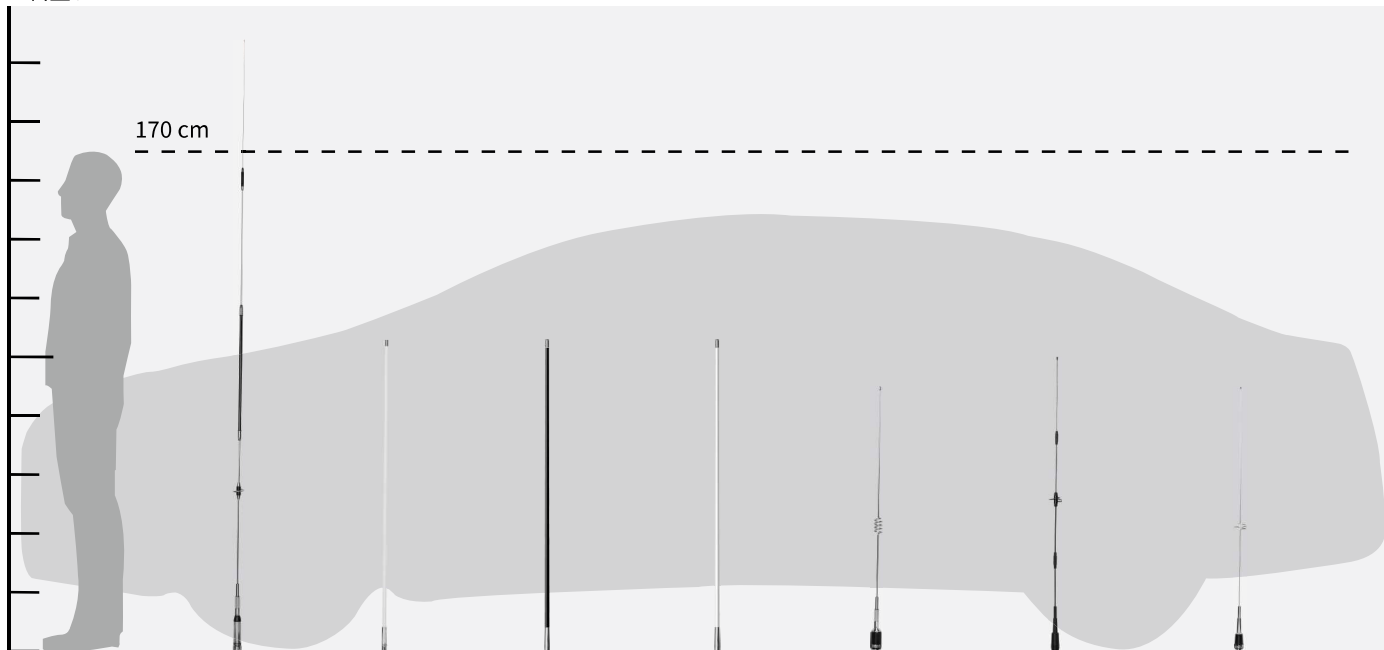

24KG

VM-1

VM-1BG

VM-1G

HP-32

CA-2X4SR

CA-702

空中線型式：単一型

全てレピーター対応 / D-STAR 対応

型名	税込 税別	144MHz	430MHz	耐入力	耐風速	質量	広帯域受信	全長	コネクター
24KG	13,640 円 12,400 円	5/8λ 2 段 6.0dBi	5/8λ 4 段 8.4dBi	120W(SSB)	—	520g	100~170MHz 350~470MHz	2.06m	M-P
VM-1	12,100 円 11,000 円	1/2λ ノンラジアル 3.0dBi	5/8λ 2 段 ノンラジアル 5.5dBi	60W(FM)	60m/sec	190g	100~170MHz 350~470MHz	1.05m	M-P
VM-1BG	13,200 円 12,000 円	1/2λ ノンラジアル 3.0dBi	5/8λ 2 段 ノンラジアル 5.5dBi	60W(FM)	60m/sec	190g	100~170MHz 350~470MHz	1.05m	M-P
VM-1G	13,200 円 12,000 円	1/2λ ノンラジアル 3.0dBi	5/8λ 2 段 ノンラジアル 5.5dBi	60W(FM)	60m/sec	190g	100~170MHz 350~470MHz	1.05m	M-P
HP-32	13,530 円 12,300 円	1/2λ ノンラジアル 3.0dBi	5/8λ 2 段 ノンラジアル 5.5dBi	144MHz: 350W(FM) 430MHz: 250W(FM)	—	470g	—	0.89m	M-P
CA-2X4SR	9,570 円 8,700 円	5/8λ 3.0dBi	5/8λ 3 段 6.2dBi	150W(FM)	—	290g	—	1.0m	M-P
CA-702	7,150 円 6,500 円	1/2λ 3.0dBi	5/8λ 2 段 5.5dBi	200W(SSB)	—	190g	—	0.89m	M-P

CA シリーズ

CA シリーズはロングセラー製品です。
CA-2X4SRはUSAで人気ナンバー 1、
シルバーメッキモデルです。
CA-285 は 50/144MHz デュアルバンド
アンテナです。
車庫入れ時に便利な折曲機構付きです。

広帯域バイコニカル

バイコニカルは QSB が少ない、クリアな
送受信が可能です。
全長が 33cm と小型で、車高の高い車に
最適なアンテナです。

CA-150S

ご自分でエレメントをカットして目的の
周波数 (100~170MHz) に調整が可能
なアンテナです。

1目盛り 20cm

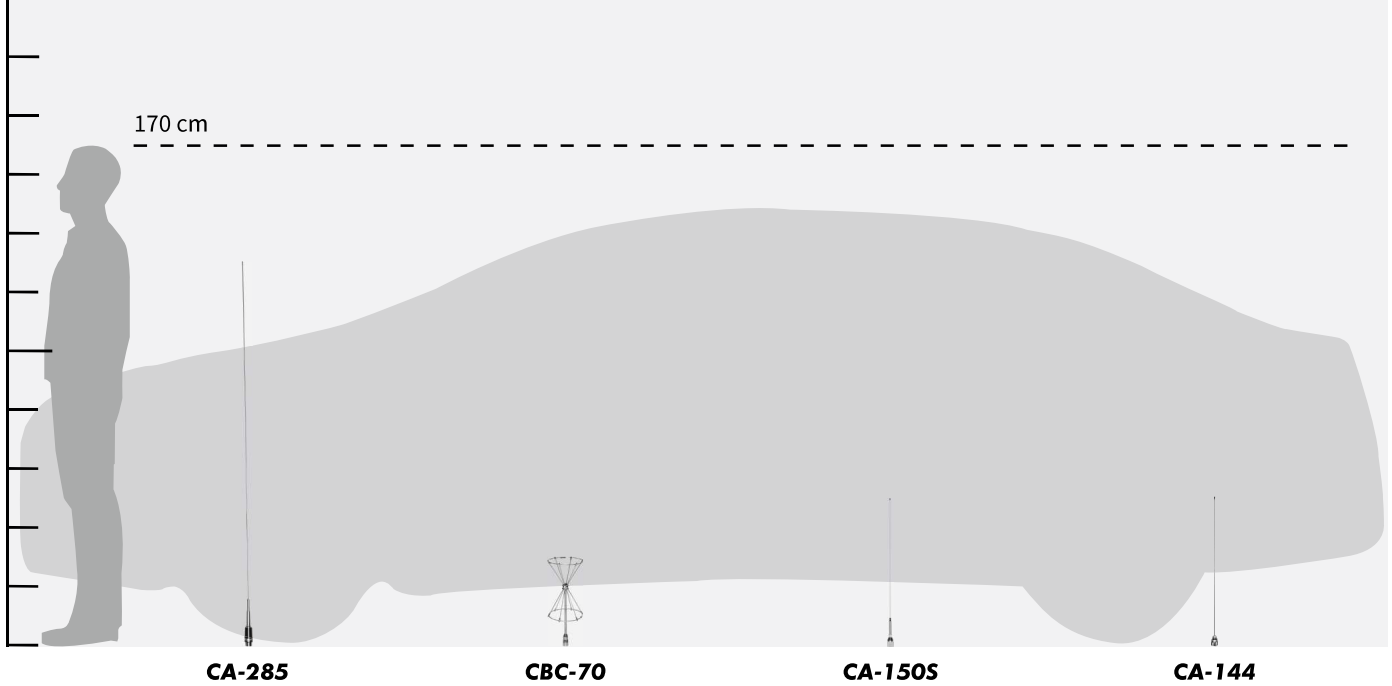

空中線型式：単一型

全てレピーター対応 / D-STAR 対応

型名	税込 税別	50MHz	144MHz	430MHz	耐入力	質量	広帯域受信	全長	コネクタ
CA-285	6,050 円 5,500 円	1/4λ 0dBi	5/8λ 3.5dBi	—	300W	270g	100~170MHz	1.32m	M-P
CBC-70	13,200 円 12,000 円	—	—	バイコニカル ノンラジアル 2.15dBi	300W(FM)	220g	350~480MHz	0.33m	M-P
CA-150S	2,200 円 2,000 円	—	—	—	—	—	—	0.51m	M-P
CA-144	1,980 円 1,800 円	—	—	—	140W(SSB)	—	—	0.46m	M-P

モバイル

ハンディ

ワールド

固定式

デジタル
小簡電
力易

ケーブル

基台

アクセサリ

インカム

HANDY SERIES

CHシリーズ

ハムバンドでの送受信性能の良さに加え、広帯域の受信にも高い評価を得ているハンディアンテナのベストセラーシリーズ。
フレキシブルエレメントを採用

BNCシリーズ

受信用広帯域、高利的ハンディアンテナ
CHシリーズよりもさらに細い極細フレキシブルエレメントを採用

SHシリーズ

しなやかなエレメントの採用で実用性と軽量化を実現。Cuコーティングで高効率。広帯域受信にも対応

デジタル小電力

デジタル簡易無線

1目盛り 5cm

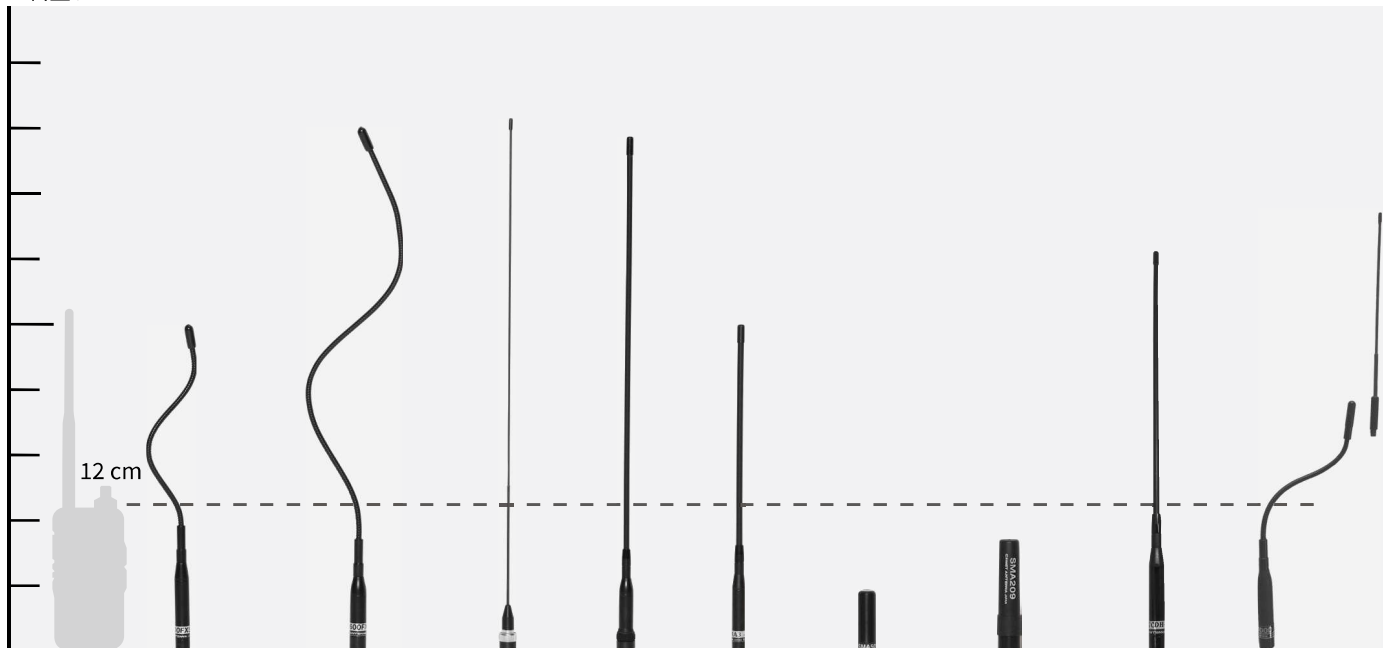

CH-300FXS

CH-600FXS

BNC24

SH55

SMA3

SMA501

SMA209

CDH-140

PDH-351W

空中線型式：単一型

全てレピーター対応 / D-STAR 対応

型名 材質	税別 税別	144MHz	430MHz	900MHz	耐入力	質量	広帯域受信	全長	コネクター
CH-300FXS フレキシブル	6,270 円 5,700 円	1.2dBi	1.7dBi	3.4dBi	10W(FM)	34g	350~470 840~980MHz	25cm	SMA-P
CH-600FXS フレキシブル	6,380 円 5,800 円	1.5dBi	3.2dBi	—	10W(FM)	42g	100~170 350~470 840~980MHz	40cm	SMA-P
BNC24 極細フレキシブル	4,620 円 4,200 円	2.15dBi	3.4dBi	—	20W	8g	—	43cm	BNC-P
SH55	4,620 円 4,200 円	1.5dBi	3.2dBi	—	10W(FM)	37g	100~170 350~470 840~980MHz	38cm	BNC-P
SMA3 フレキシブル	5,500 円 5,000 円	1/4 λ 1.2dBi	1/2 λ 1.7dBi	5/8 λ 3.4dBi	10W(FM)	30g	118~160 250~290 360~390 420~470 820~980MHz	25cm	SMA-P
SMA501	3,685 円 3,350 円	1/4 λ 0dBi	1/4 λ 0dBi	—	8W(FM)	31g	118~160 250~290 360~390 420~470 820~960 1260~1300MHz	4.6cm	SMA-P
SMA209 ソフトラバー	3,685 円 3,350 円	1/4 λ 0dBi	1/4 λ 0dBi	—	5W(FM)	32g	300MHz 帯	7cm	SMA-P

空中線型式：単一型

型名	税別 税別	140MHz	351MHz	インピーダンス	耐入力	質量	全長	コネクター
CDH-140	4,235 円 3,850 円	2.14dBi	—	50 Ω	500mW	35g	25cm	SMA-P
PDH351W	6,710 円 6,100 円	—	1/4 λ 2.15dBi 1/2 λ 3.0dBi	50 Ω	5W(FM)	41.5g	41cm	SMA-P

HANDY SERIES

SMA シリーズ

新型ハンディ機や小型受信機用の軽量
しなやかなエレメントタイプの小型アンテナ

- ・SMAコネクタ採用
- ・広帯域受信対応



フレキシブル／極細フレキシブル

しなやかなエレメントタイプで折れる心配はありません。

- フレキシブル：SMA3/CH-300FXS
CH-600FXS/SMA503
SMA703
極細フレキシブル：SMA24/BNC24

1目盛り5cm

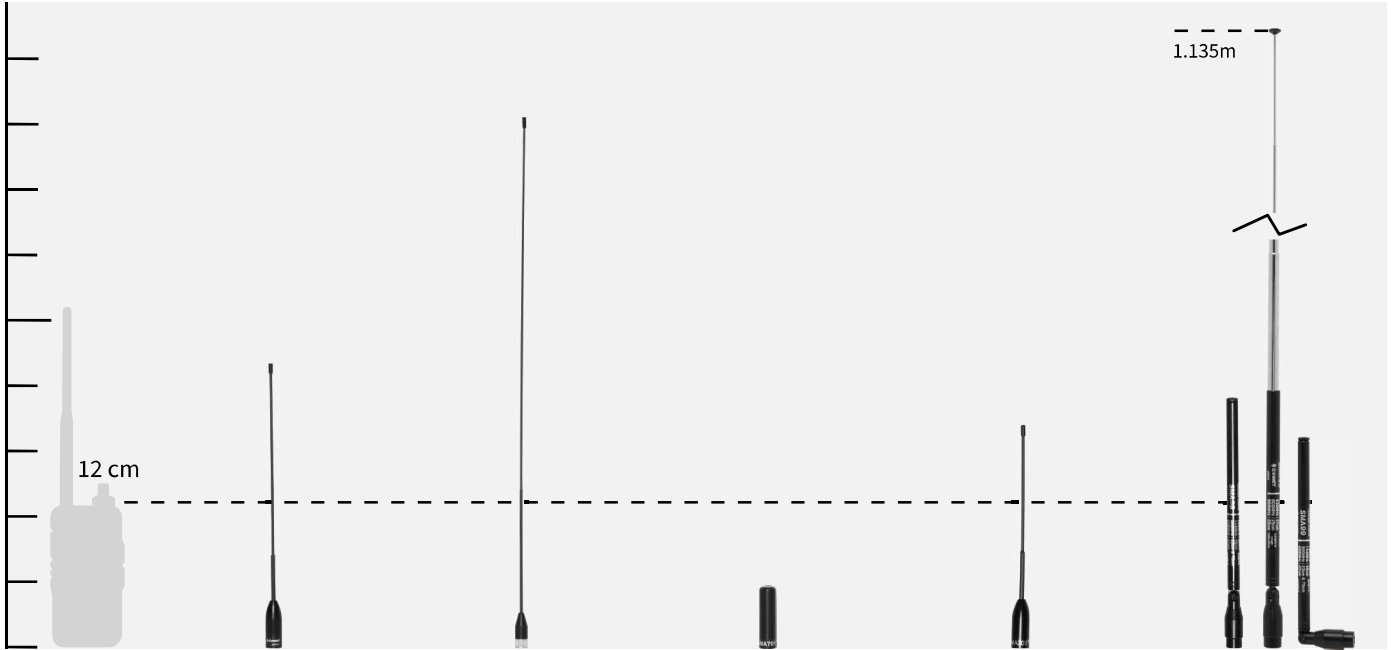

SMA503

SMA24

SMA701

SMA703

SMA99

空中線型式：単一型

全てレピーター対応／D-STAR対応

型名 材質	税 込 税 別	144MHz	430MHz	1200MHz	耐入力	質 量	広帯域受信	全 長	コネクタ
SMA503 フレキシブル	4,510 円 4,100 円	1/4 λ 1.2dBi	5/8 λ 3.4dBi	—	10W(FM)	33g	118~160 250~290 360~390 420~470 820~960MHz	22cm	SMA-P
SMA24 極細フレキシブル	4,620 円 4,200 円	1/4 λ 2.15dBi	5/8 λ 3.4dBi	—	20W	34g	—	41cm	SMA-P
SMA701	3,685 円 3,350 円	1/4 λ 0dBi	1/4 λ 0dBi	1/4 λ 0dBi	8W(FM)	35g	118~160 250~290 360~390 420~470 820~960 1260~1300MHz	4.6cm	SMA-P
SMA703 フレキシブル	4,510 円 4,100 円	1/4 λ 0dBi	5/8 λ 3.4dBi	5/8 λ 3.4dBi	10W(FM)	36g	118~160 250~290 360~390 420~470 820~960 1260~1300MHz	17cm	SMA-P
SMA99 ロッド式	3,960 円 3,600 円	2.15dBi	2.15dBi	—	10W(FM)	37g	70~1000MHz	19.5cm~ 1.135m	SMA-P



デスクトップ無線機ホルダー

DEK-500

本体 税込 2,860 円
価格 税別 2,600 円

- 低重心で安定感抜群!!
- 台座接地面の滑り止めで若干の局面にもフィット
- 無線機だけでなくスマートフォンにも対応
- アームとトップホルダーの角度も調整可能
- 無線機対応サイズ：
幅 35mm (最小) ~ 幅 105mm (最大)
- フォルダー角度可変範囲: 360° (15°ピッチ)
- 耐荷重: 500g
- 寸法: W130mm×H110mm×D195mm
- 質量: 約 280g



車載用無線機ホルダー

CUP-200

本体 税込 4,400 円
価格 税別 4,000 円

- 車内の快適さ抜群!!
- ドリンクホルダーに入れるだけ!!
- 無線機だけでなくスマートフォンにも対応
- DC12V シガーソケット付きで無線機の DC アダプタ接続可能
- 回路保護用ヒューズ内蔵
- USB ポート 2 個口 合計 2A 装備
- 無線機対応サイズ: 幅 35mm (最小) ~ 幅 105mm (最大)
- ドリンクホルダー対応径: Φ66mm ~ 95mm (可変式)
- フォルダー角度可変範囲: 360° (15°ピッチ)
- 耐荷重: 500g
- 寸法 / 質量: W82mm×H285mm×D145mm / 約 400g

モバイル

ハンディ

ワールド

固定式

デジタル
簡易
電力

ケーブル

基
台

アクセサリ

インカム

HFJ FIELD OPERATION

モバイル

ハンディ

フィールド

固定式

デジタル
小電力

ケーブル

基台

アクセサリ

インカム



1/4λ ベースローディングタイプロッドアンテナ HFJ-350M 本体価格 13,200円(税込) 12,000円(税別)

- 送信周波数: 3.5/7/10/14/18/21/28~29.7 & 50MHz 9 バンド
- 耐入力: 100W (SSB) (3.5 は 75W)
- インピーダンス: 50Ω
- 全長: 最短時約 365mm~
最長時約 1600mm
- コネクター: M-P 型
- 質量: 約 245g (ショートプラグ使用時)
- 空中線型式: 単一型または垂直型

HFJ-350M 専用 1.8MHz/1.9MHz 帯 周波数拡張コイル HFJ-L1.8/1.9 本体価格 4,180円(税込) 3,800円(税別)

- 周波数: 1.8MHz 帯 1.9MHz 帯
- 耐入力: 50W (Ave.)
- 全長: コイル長 / 255mm
HFJ-350M に付加時 / 1920mm
- 質量: 約 145g
HFJ-350M に付加時約 405g



HFJ-350M 設置例
HFJ-L1.8/1.9 + CGW-Telescopic22
CP-035Plus + CST-20Plus を使用

HFJ-350M Toy-Box

本体価格 16,720円(税込)
15,200円(税別)



- アンテナタイプ: 1/4λ ベースローディング
- 送信周波数: 1.8/1.9/3.5/7/10/14/18
21/24/28/29 & 50MHz バンド
- 耐入力: [1.8 (1.9) MHz] / 50W (Ave.)
[3.5MHz] / 75W (SSB)
[7-50MHz] / 100W (SSB)
- インピーダンス: 50Ω
- コネクター: M-P 型
- 全長: 最短時約 370mm~最長時 1920mm
- 質量: 約 405g
(1.8/1.9MHz+3.5MHz 拡張コイル接続時)
- 空中線型式: 単一型または垂直型

1.8/1.9MHz

3.5/3.8MHz

7MHz

21MHz

移動用アルミポール

CP-60L 本体価格 35,200円(税込) 32,000円(税別)

- 組立全長: 6m(最大 5 段)1.58m(最小)
- パイプ径: 26~42φ
- 組立方法: 伸縮組立
- 質量: 2.48kg
- 最大取付荷重: 10kg (垂直設置/無風時)
- ロックピン使用時: 20kg

各段に垂直落下防止
用ロックピン付き



ふみたてくん MCBIII 本体価格 16,280円(税込) 14,800円(税別)

- 取付可能ポール径: 34φ~50φ
- 取付可能アンテナ質量: 使用のポール規格による
(10kg 程度)
- 質量: 約 4.3kg
- 大きさ: 156×540×416mm (巾×長さ×高さ)

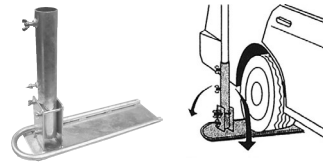

CP-45、CP60L、YS45用キャリーバック

CCB-600 本体価格 8,800円(税込) 8,000円(税別)

部品在庫なくなり次第生産完了

- 長尺 1.5m ポールも収納可能なサイズ
- 出し入れしやすい開口口
- 受け皿(底板) 付きの形状
- ダブルファスナー(外側)
- ポケット付き(内側)
- 高級感のある刺繍
- 厚みのある作り

CP-80L 本体価格 66,000円(税込) 60,000円(税別)

- 組立全長: 8.05m(最大 6 段)1.72m(最小)
- パイプ径: 22~42φ
- 組立方法: 伸縮組立
- 質量: 約 3kg
- 最大取付荷重: 10kg (垂直設置/無風時)
- ロックピン使用時: 20kg

CP-45 本体価格 17,600円(税込) 16,000円(税別)

- 組立全長: 4.5m(最大 4 段)1.36m(最小)
- パイプ径: 22~34φ
- 組立方法: 伸縮組立
- 質量: 1.38kg
- 最大取付荷重: 10kg (垂直設置/無風時)
- 特長: アンテナ取付用 MJ-MJ コネクター
取付け板実装、手を挟まない安全設計



CP-45 専用三脚

YS-45 本体価格 20,350円(税込) 18,500円(税別)

- パイプ受径: 34.5φ
- 使用時高さ: 0.85m
- 収納時寸法: 1.36m
- 開脚半径: 約 0.6m
- 質量: 1.5kg
- 最大取付荷重: 10kg
(垂直設置/無風時)

CP-60L/80L用三脚

YS-80 本体価格 145,200円(税込) 132,000円(税別)

要注生産

- パイプ受径: 49.5φ
- 使用時高さ: 1.66m
- 収納時寸法: 1.34m
- 開脚半径: 約 1.2m
- 質量: 2.8kg
- 最大取付荷重: 10kg (垂直設置/無風時)

HFJ-350M専用

HFJ-2M 本体 2,860円(税込)
価格 2,600円(税別)



- 周波数：144MHz 帯
- ※HFJ-350M 付属のロッドエレメント着用
- 耐入力：50W (PEP)
- 全長：
コイル長 / 約 95mm
HFJ-350M に付加時 / 約 1100mm (最長)
- 質量：約 70g HFJ-350M に付加時約 130g

収納ポーチ

CCB-HFJ2 本体 3,630円(税込)
価格 3,300円(税別)



- HFJ-350M/HFJ-L1.8/HFJ-L1.9/HFJ-2M がスッキリ入る。
- 外出時の携帯から保管まで使い利便性が抜群。
- 大小 13 個のポケット付きで周辺機器をスッキリ収納。
- 長さを調整できるバックル付きでまとめやすい。
- 背面には便利なカラビナ付き。

1200MHz 5エレシングル八木アンテナ
HFJ-1205Y

本体 14,300円(税込)
価格 13,000円(税別)

- 質量：250g
- ブーム長：454mm
- 周波数：1260~1300MHz
- 利得：10dBi
- 耐入力：100W FM 200W SSB
- 取付支柱径：22~62φ
- 受風面積：0.02 m²
- 耐風速：45m/sec
- D-STAR 対応
- コネクター：N-J
- 空中線型式：八木型

三脚カメラねじ用アルミマスト
CP-035Plus 本体 3,960円(税込)
価格 3,600円(税別)



- 寸法：直径φ28x 長さ 350mm
- 質量：約 250g
- 材質：パイプ A6064TD
インチねじ金具 C3604BD
- 両端ねじ穴サイズ：1/4-20UNC
- CUB-035 付属

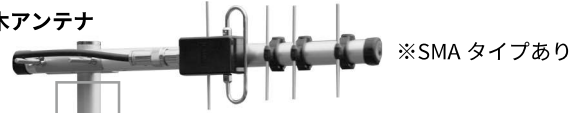

HFJ-1205Y専用10エレ拡張エレメント
HFJ-1.2YAGI Extension



本体 6,930円(税込)
価格 6,300円(税別)

- HFJ-1205Y 設置時の仕様
- 質量：370g
 - ブーム長：756mm
 - 利得：14dBi

144MHz

430MHz

1200MHz

50MHz

マルチユースアンテナ取付金具

CST-20Plus2 本体 4,400円(税込)
価格 4,000円(税別)



ステンレス製だから
錆びない!

- 寸法：幅 60x 長さ 73x 高さ 43x 板厚 3mm
- 質量：約 125g
- 材質：本体 SUS304、カメラねじ C3604BD
- U 字ボルト (25A1 用 M6) 付属
- 取付対応マスト径：φ20~φ34mm

50MHz 帯用 ロッド式ラジアルエレメント
CGW-Telescopic22

本体 3,960円(税込)
価格 3,600円(税別)



- エレメント長：最大：約 2180mm、最小：約 245mm
- 質量：約 160g (L 型ブラケット、接続ねじ含む)
- ラジアルを必要とする 50MHz 帯 (単一型 1/4λ) アンテナに最適なロッド式ラジアルエレメント
- 軽量でロッド式なのでエレメントを伸縮するだけで、簡単に SWR の調整が可能
- 錆にくいステンレス製の L 型ブラケットと 12 段のロッド式エレメントを採用
- エレメントは縮めた状態で約 245mm、リュックやカバンに格納しやすく HFJ-350M の 50MHz ラジアルとして使用可能で移動運用に最適
- 自宅のベランダ・フェンス等に取り付けが可能で、アマバン・ハムにも最適

CDP-106/406 用コイル単品販売

	1.8/1.9MHz 帯拡張コイル 7480円(税込) 6800円(税別)
	3.5/3.8MHz 帯拡張コイル 7480円(税込) 6800円(税別)
	7MHz 帯拡張コイル (補償回路付き) 近日発売予定
	21/24MHz 帯拡張コイル (補償回路付き) 近日発売予定
	28MHz 帯拡張コイル 近日発売予定

balan



CBL-1000

本体 7,480円(税込)
価格 6,800円(税別)

- 1KW タイプ 1.7~30MHz
50Ω(1:1) 1KW (PEP)
コネクター：M-J

CBL-2500

本体 8,690円(税込)
価格 7,900円(税別)

- 2.5KW タイプ 1.8~56MHz
50Ω(1:1) 2.5KW (PEP)
コネクター：M-J

CBL-400

本体 5,720円(税込)
価格 5,200円(税別)

- 400W タイプ 1.9~55MHz
50Ω(1:1)
コネクター：M-J



CBL-100

本体 近日発売予定

- 100W タイプ 1.7~56MHz
50Ω(1:1) 100W SSB (PEP)
コネクター：M-J

7/50MHz V 型ダイポールアンテナ
CDP-406



本体 近日発売予定

- 周波数：7/50MHz 帯
- ※写真は 7MHz 帯拡張コイル接続時
- 利得：2.15dBi
- インピーダンス：50Ω(不平衡)
- VSWR：各バンド中心周波数において 1.5 以下
- 対入力：100W/SSB (A3E)
- サイズ：
最大エレメント長：約 2180mm
最小エレメント長：約 245mm
拡張コイル長さ：約 165mm
- 質量：約 750g (balan 含まず)
- 空中線型式：ダイポール型

7MHz 帯拡張コイル
(補償回路付き)
CDP-406 に付属

モバイル

ハンディ

フィールド

固定式

デジタル
小簡電
力易

ケーブル

基台

アクセサリ

インカム

GP SERIES

SLCシステムを採用

デュアルバンダー、トリプルバンダーの利得を大幅に向上させるために、コメットが独自に開発した先進の機構です。接続部にはネジ式ABSを採用（写真1）。また空芯型整形エレメント位相システムとリン青銅エレメントを採用することにより従来の位相変換ピーク時のロスを大幅に低減（写真2）。

写真1



写真2



1目盛り 1.0m

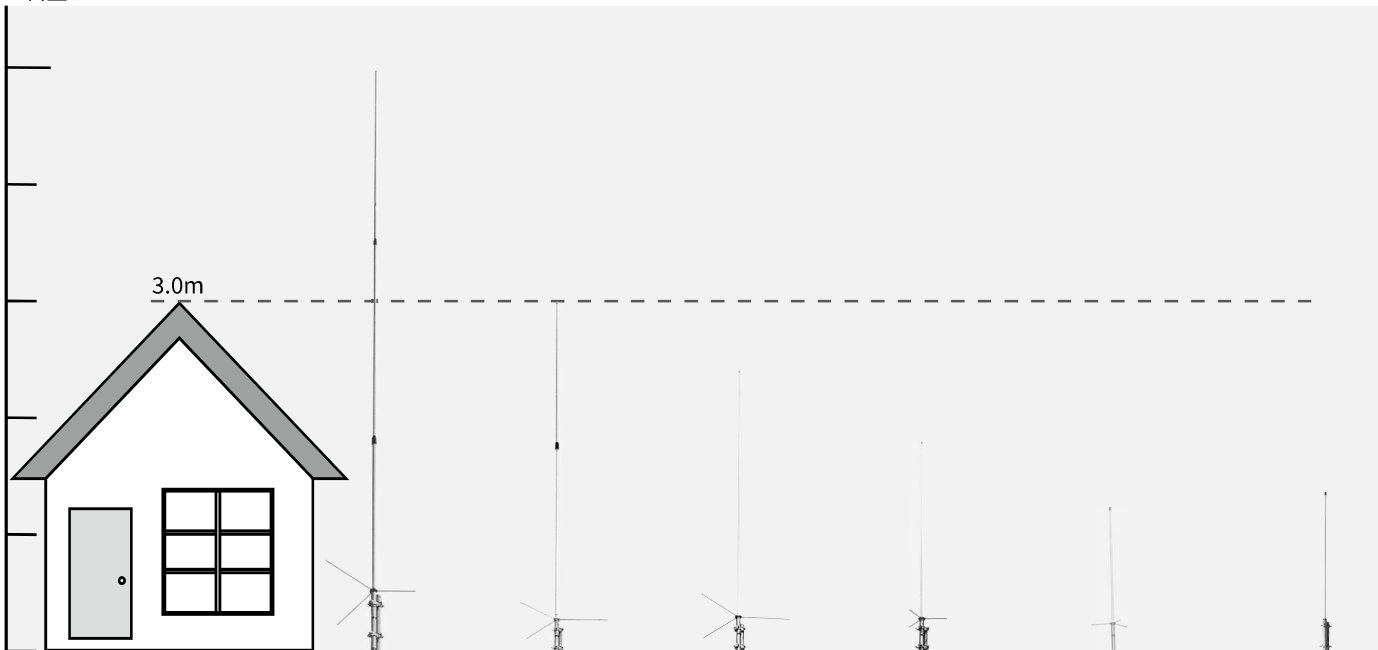

GP-9M

GP-6

GP-5

GP-3

GP-1

CA-2x4CX

空中線型式：単一型

全てレピーター対応 / D-STAR 対応

型名	税別	144MHz	430MHz	耐入力	耐風速	質量	広帯域受信	全長 ラジアル長	コネクター
GP-9M	37,400 円 34,000 円	5/8 λ 3 段 Cフェイズ 8.5dBi	5/8 λ 8 段 11.9dBi	200W(SSB)	30m/sec	2.2kg	100~170 350~470MHz	5.15 m 490mm	M-J
GP-6	25,850 円 23,500 円	5/8 λ 2 段 Cフェイズ 6.5dBi	5/8 λ 5 段 9.0dBi	200W(SSB)	40m/sec	1.6kg	100~170 350~470MHz	3.07 m 490mm	M-J
GP-5	21,780 円 19,800 円	5/8 λ 2 段 6.0dBi	5/8 λ 4 段 8.6dBi	200W(SSB)	50m/sec	1.27kg	100~170 350~470MHz	2.42m 490mm	M-J
GP-3	16,500 円 15,000 円	6/8 λ 4 段 Cフェイズ 4.5dBi	5/8 λ 3 段 7.2dBi	200W(SSB)	60m/sec	1.16kg	100~170 350~470MHz	1.78m 170mm	M-J
GP-1	13,200 円 12,000 円	1/2 λ 3.0dBi	5/8 λ 3 段 6.0dBi	200W(SSB)	60m/sec	0.89kg	100~170 350~470MHz	1.25 m 170mm	M-J
CA-2x4CX	16,500 円 15,000 円	1/2 λ ノンラジアル 3.5dBi	5/8 λ 2 段 Cフェイズ 6.0dBi	100W(SSB)	60m/sec	0.78kg	100~170 350~470MHz	1.35 m	M-J

ハイブリットネジを使用

VHF/UHF/SHF帯各種GPの給電部と支持パイプの取付ネジには緩み防止用ネジ（ハイブリットネジ）を使用しています。



GP SERIES

GP用取付金具 (オプション1)



CMB-26 2個セット
2,398円(税込)
2,180円(税別)

GPシリーズアンテナ取付金具(共通)

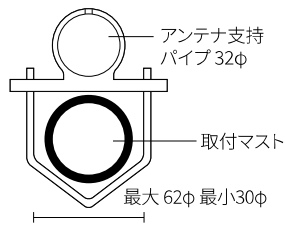

グラウンドプレーンアンテナ (GP) の指向性

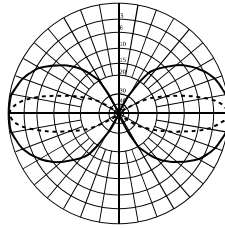

水平面内は無指向性になりますが、垂直面内は地面に対してほぼ半円になります。
また、ゲインの無いGPは指向性がほぼ真円8の字(実線)になりますが、ゲインのあるGPは指向性が楕円8の字(破線)になり、ゲインが上がるほど直進性が増して行きます。つまり、ゲインの多いアンテナほど遠距離はよく飛びますが、近距離は不向きとなります。

1目盛り 1.0m

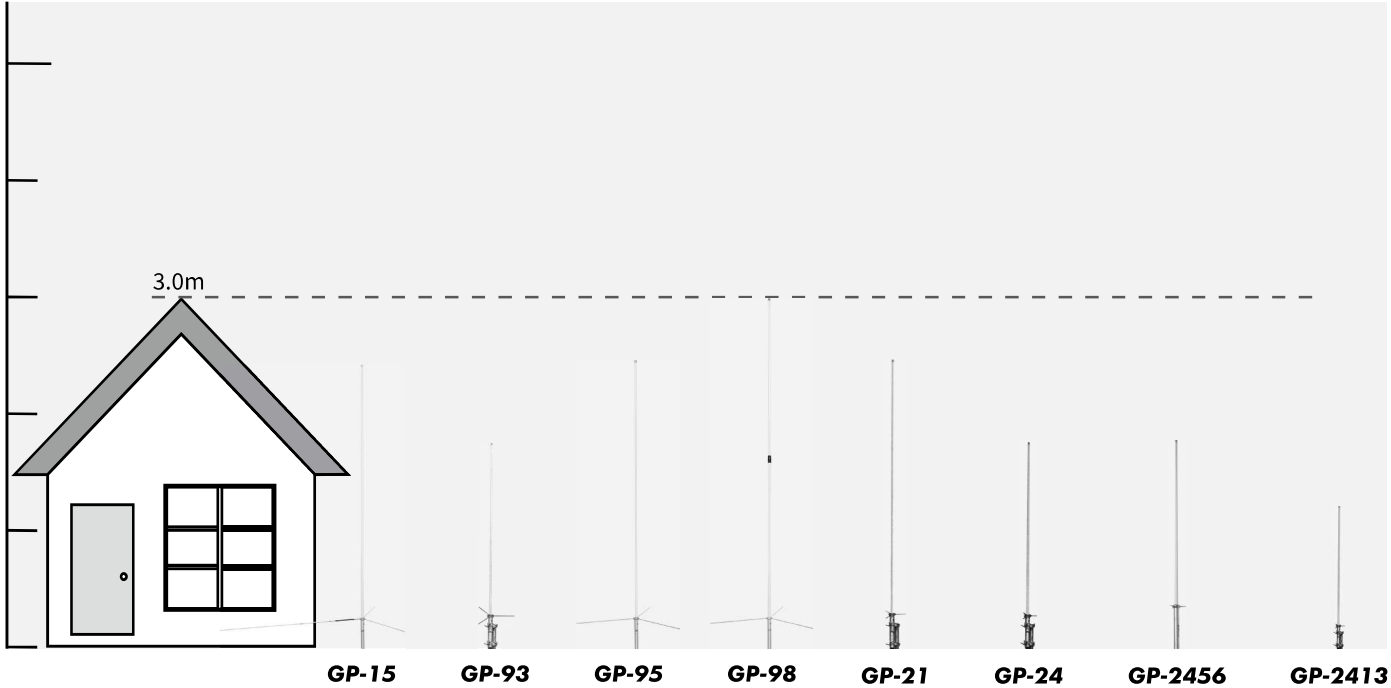

空中線型式：単一型

全てレピーター対応 / D-STAR 対応

型名	税込 税別	50MHz	144MHz	430MHz	1200MHz	2400MHz	耐入力	耐風速	質量	広帯域受信	全長 ラジアル長	コネクター
GP-15	25,300円 23,000円	5/8λ 3.0dBi	5/8λ 2段 6.2dBi	5/8λ 4段 8.6dBi	—	—	300W(SSB)	50m/sec	1.2kg	100~170 350~470MHz	2.42m 490mm	M-J
GP-93	20,020円 18,200円	—	5/8λ Cフェイズ 4.5dBi	5/8λ 3段 7.2dBi	5/8λ 6段 10.0dBi	—	300W(SSB)	60m/sec	1.15kg	100~170 350~470 840~1400MHz	1.78m 170mm	N-J
GP-95	26,400円 24,000円	—	5/8λ 2段 6.0dBi	5/8λ 4段 8.6dBi	5/8λ 9段 12.8dBi	—	144MHz:300W(SSB) 200W(SSB)	50m/sec	1.28kg	100~170 350~470 840~1400MHz	2.42m 490mm	N-J
GP-98	33,000円 30,000円	—	5/8λ 2段 Cフェイズ 6.5dBi	5/8λ 5段 Cフェイズ 9.0dBi	5/8λ 12段 13.5dBi	—	144MHz:300W(SSB) 200W(SSB)	40m/sec	1.5kg	100~170 350~470 840~1400MHz	2.94m 490mm	N-J
GP-21	27,500円 25,000円	—	—	—	21段空芯型 コーリニア 14.9dBi	—	100W(FM)	50m/sec	1.2kg	—	2.42m 75mm	N-J
GP-24	33,000円 30,000円	—	—	—	—	22段空芯型 コーリニア 15.4dBi	100W(FM)	60m/sec	1.16kg	—	1.78m 40mm	N-J
GP-2413	30,800円 28,000円	—	—	—	—	13段空芯型 コーリニア 10.0dBi	100W(FM)	60m/sec	750g	—	1.14m 40mm	N-J

空中線型式：単一型

型名	税込 税別	2400MHz	5600MHz	耐入力	耐風速	質量	全長	コネクター
GP-2456	オープン プライス	12.5dBi	14.0dBi	100W(FM)	60m/sec	1.2kg	1.78 m	N-J

モバイル

ハンディ

フィールド

固定式

デジタル
小電力
簡易

ケーブル

基台

アクセサリ

インカム

塩害地用固定、船舶用ノンラジアル共用 GP

塩害地用固定

50MHz
モノバンド

144/430MHz
デュアルバンド

430/1200MHz
デュアルバンド

●ステンレス製取付金具CMB-GH付属



GH-50



GH-70



GH-80

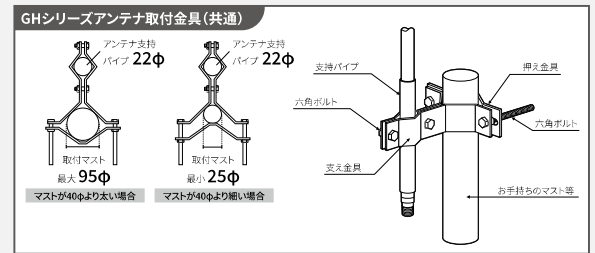

空中線型式：単一型

全てレピーター対応 / D-STAR 対応

型名	税別	50MHz	144MHz	430MHz	1200MHz	耐入力	耐風速	質量	広帯域受信	コネクター
GH-50	23,100円 21,000円	1/2λノンラジアル* 2.15dBi	5/8λ 8段 11.9dBi	—	—	120W SSB	45m/sec	1.2kg	—	M-J
GH-70	23,100円 21,000円	—	6/8λ ノンラジアル Cフェイズ 4.5dBi	5/8λ 3段 ノンラジアル 7.2dBi	—	200W SSB	45m/sec	1.15kg	100~170、 350~470MHz	M-J
GH-80	24,200円 22,000円	—	—	5/8λ 4段 ノンラジアル 8.6dBi	5/8λ 4段 ノンラジアル 8.6dBi	200W SSB (430MHz) 100W SSB (1200MHz)	45m/sec	1.15kg	100~170、 350~470、 840~1400MHz	N-J

*GH-50は周波数調整機能があります。

船舶用ノンラジアル

GH-MARINE シリーズ

●ステンレス製取付金具CMB-VM3付属

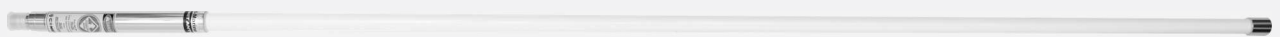

空中線型式：単一型

型名	税別	周波数帯域	利得	全長	耐入力	耐風速	質量	インピーダンス	コネクター
GH-Marine AIS	オープン プライス	160 - 162.5MHz	2.15dBi (公称値)	約 1.31m	30W(FM)	60m/sec	1kg	50 Ω (不平衡)	M-J
GH-Marine VHF	オープン プライス	送信 :156 - 157.5MHz 受信 :156 - 162.5MHz	2.15dBi (公称値)	約 1.31m	30W(FM)	60m/sec	1kg	50 Ω (不平衡)	M-J

GH-Marine用取付金具 CMB-VM3 本体価格 オープンプライス

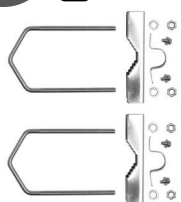

モバイル

ハンディ

フィールド

固定式

デジタル
小電力

ケーブル

基台

アクセサリ

インカム

BROAD BAND / ダイポール

特長

- 業界初 HFノンラジアルアース不要
- 給電部表面に特殊形状フィンを採用。熱放射効率がUPL耐入力を改善。
- 給電部底面にエアダクトを使用。内部温度の上昇を抑え、耐力力強化。

BROAD BAND

ブロードバンド

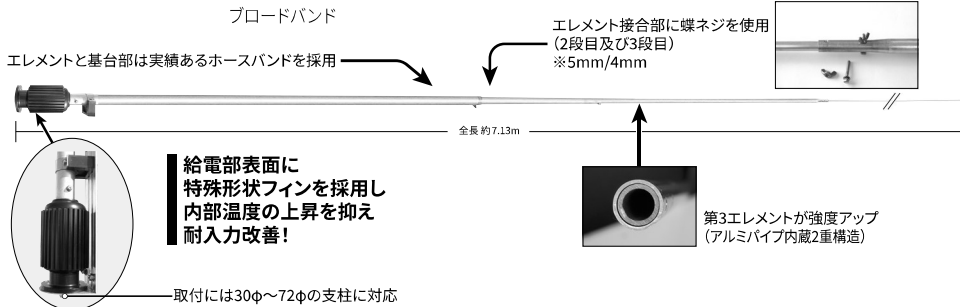

ロングサイズエレメント採用

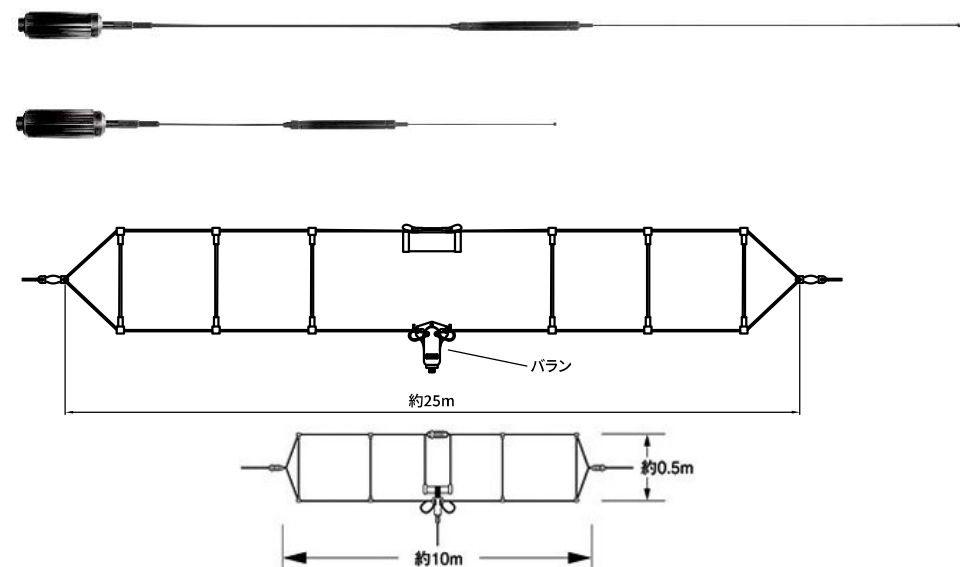

CHA-250HD

本体 82,500円(税込)
価格 75,000円(税別)

- 全長約7.13m ●質量:約3.2kg
- 耐入力:250W(SSB) ●V.SWR:1.5以下
- インピーダンス:50Ω ●耐風速:30m/sec
- 取付支柱径:30φ~72φ ●型式:単一型
- コネクタ: M-J型
- 送信周波数:3.5MHz~57MHz
- 受信周波数:2.0MHz~90MHz

HA750BL

本体 39,050円(税込)
価格 35,500円(税別)

- 全長:約2.41m ●耐入力:120W(SSB)
- インピーダンス:50Ω ●V.SWR:1.5以下
- 質量:約820g ●コネクタ: M-P型
- 受信周波数:3~70MHz ●型式:単一型
- 送信周波数:7&14~56MHz

HA750B

本体 36,300円(税込)
価格 33,000円(税別)

- 全長:約1.22m ●耐入力:120W(SSB)
- インピーダンス:50Ω ●V.SWR:1.5以下
- 質量:約730g ●コネクタ: M-P型
- 受信周波数:3~70MHz ●型式:単一型
- 送信周波数:7&18~54MHz

CWD230

本体 19,800円(税込)
価格 18,000円(税別)

- 全長:約25m ●型式:T2FD型ダイポール型
- 耐入力:150W(SSB) ●インピーダンス:50Ω
- V.SWR:2以下 ●質量:約3kg
- コネクタ: M-J型 ●周波数:2~30MHz

CWD230S

本体 近日発売予定

- 全長:約10m ●耐入力:150W(SSB)
- インピーダンス:50Ω ●V.SWR:2以下
- 質量:約1.7kg ●コネクタ: M-J型
- 周波数:2~28.6MHz
- 型式:T2FD型ダイポール型

特長

ダイポールアンテナは、設置がしやすいことや、調整が簡単なことなどHF帯の入門用として最適なアンテナです。HF帯ダイポールアンテナセットにはバランCBL-1000、碍子、ロープ、アンテナ線、ローディングコイルが含まれています。

DIPOLE

ダイポール

モノバンドダイポールアンテナセット

型名	周波数	全長	本体価格(税込)
CWA-3.5H	3.5MHz	44m	15,400円(税込)
CWA-7H	7MHz	22m	11,880円(税込)

※耐入力2.5KW、CBL2500バランを使用。

※エレメントにはフジクラ電線のIV線を使用。

●空中線型式:ダイポール型

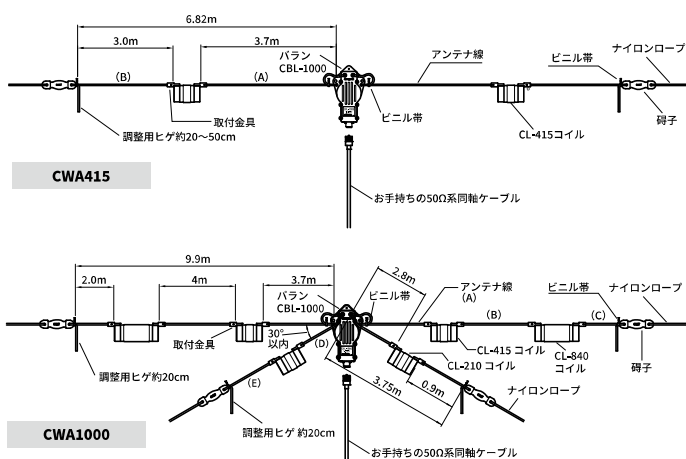

HF帯ダイポールアンテナセット

型名	周波数	全長	本体価格(税込)
CWA-840	3.5/7MHz	27.2m	19,250円(税込)
CWA-415	7/21MHz	13.8m	15,400円(税込)
CWA-1000	3.5/7/14/21/28MHz	19.9m	33,000円(税込)
CWA-718	7/21/28MHz	13.8m	18,150円(税込)

※耐入力500W(PEP)300W(CW)、CBL1000を使用、逆Vでも使用可能。全長は調整前の寸法で、実際には多少短くなります。

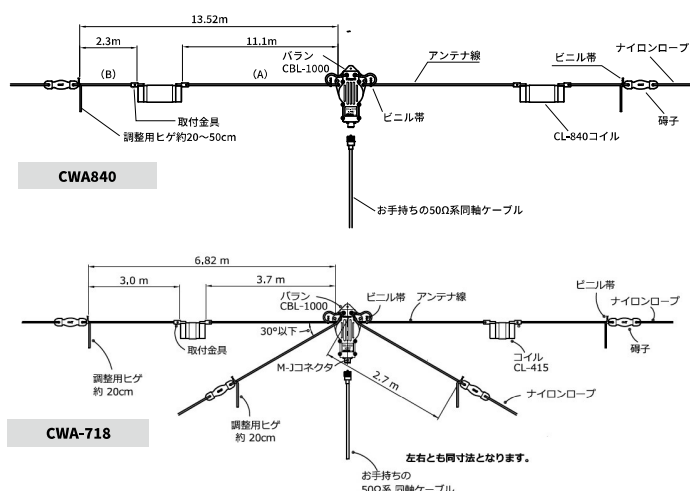

モービル

ハンディ

フィールド

固定式

デジタル
小簡電
力易

ケーブル

基台

アクセサリ

インカム

HF / 50 LINE UP

モバイル

ハンディ

フィールド

固定式

デジタル
小電力

ケーブル

基台

アクセサリ

インカム



50MHz 帯用 ロッド式ラジアルエレメント
CGW-telescopic-22
UHV-10, UHV-9, HFB-6, HFJ-350M 等 1/4λ垂直型アンテナに使用可能
本体 3,960 円 (税込)
価格 3,600 円 (税別)

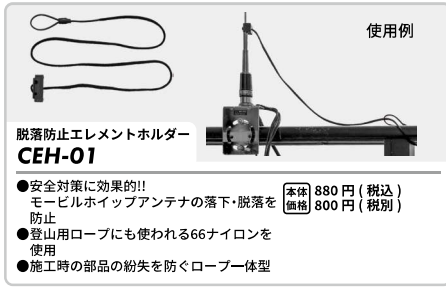

脱着防止エレメントホルダー
CEH-01
●安全対策に効果的!!
モバイルホイップアンテナの落下・脱着を防止
●登山用ロープにも使われる66ナイロンを使用
●施工時の部品の紛失を防ぐロープ一体型
本体 880 円 (税込)
価格 800 円 (税別)

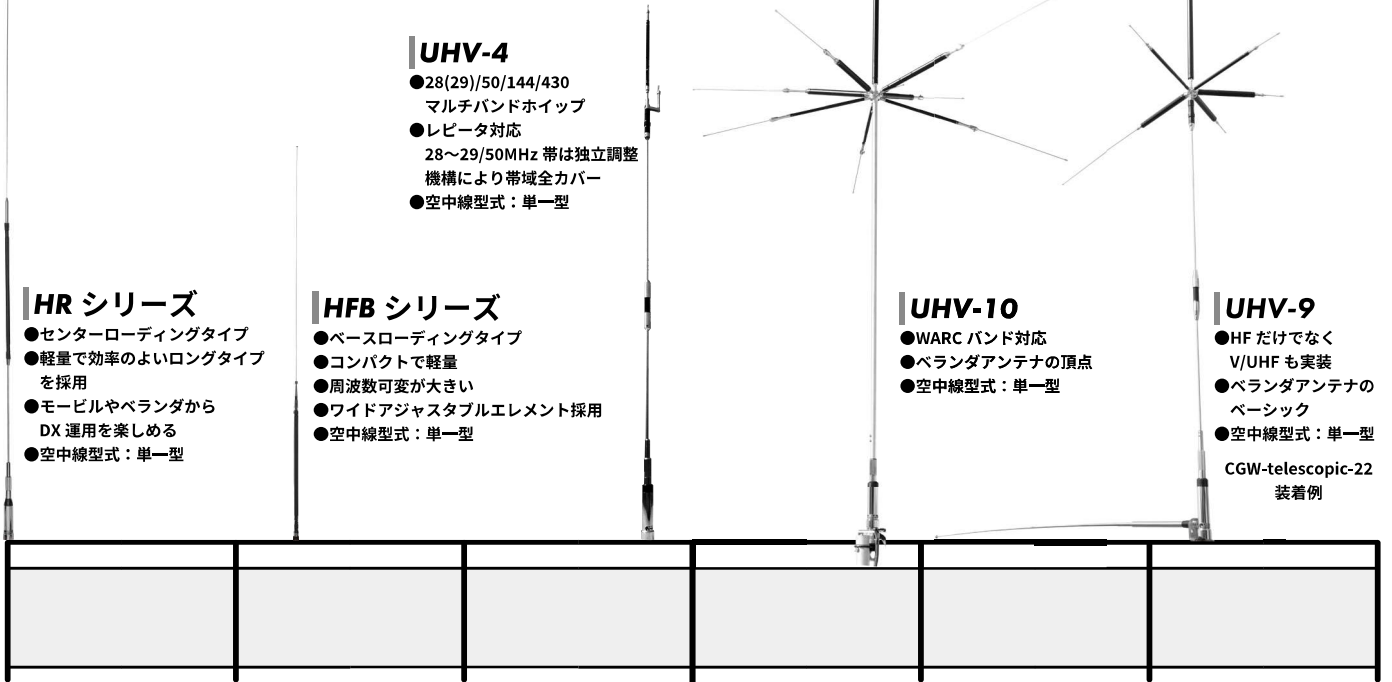

HR シリーズ

- センターローディングタイプ
- 軽量で効率のよいロングタイプを採用
- モバイルやベランダからDX運用を楽しめる
- 空中線型式：単一型

HFB シリーズ

- ベースローディングタイプ
- コンパクトで軽量
- 周波数可変が大きい
- ワイドアジャスタブルエレメント採用
- 空中線型式：単一型

UHV-4

- 28(29)/50/144/430 マルチバンドホイップ
- レピータ対応
- 28~29/50MHz 帯は独立調整機構により帯域全カバー
- 空中線型式：単一型

UHV-10

- WARC バンド対応
- ベランダアンテナの頂点
- 空中線型式：単一型

UHV-9

- HF だけでなく V/UHF も実装
 - ベランダアンテナのベーシック
 - 空中線型式：単一型
- CGW-telescopic-22 装着例

品名	税別	周波数	形式	耐入力	質量	全長	インピーダンス	コネクター
HR3.5	11,880 円 10,800 円	3.5MHz	1/4λセンターローディング	120W SSB 50W FM	525g	2.23m	50Ω	M-P
HR7	11,880 円 10,800 円	7MHz	1/4λセンターローディング	120W SSB	490g	2.13m	50Ω	M-P
HR14	11,880 円 10,800 円	14MHz	1/4λセンターローディング	200W SSB	500g	2.13m	50Ω	M-P
HR18	11,880 円 10,800 円	18MHz	1/4λセンターローディング	200W SSB 100W FM	480g	2.13m	50Ω	M-P
HR21	11,880 円 10,800 円	21MHz	1/4λセンターローディング	200W SSB	490g	2.13m	50Ω	M-P
HR28	11,880 円 10,800 円	28MHz	1/4λセンターローディング	200W SSB	480g	2.13m	50Ω	M-P
HR50	11,880 円 10,800 円	50MHz	1/2λ ノンラジアル 2.15dBi	200W SSB	490g	2.13m	50Ω	M-P

品名	税別	周波数	形式	耐入力	質量	全長	インピーダンス	コネクター
UHV-10	38,500 円 35,000 円	3.5/7/10/14/18/21/24/28(29)MHz 50MHz	短縮型 1/4λ 1/4λ	120W SSB 200W SSB	約 1.2kg	約 2.15m	50Ω	M-P
UHV-9	33,000 円 30,000 円	3.5/7/14/18/21/28(29)/50MHz 144MHz 430MHz	1/4λ 1/2λ 5/8λ x2 段	120W SSB	約 900g	約 2.1m	50Ω	M-P
UHV-4	19,800 円 18,000 円	28(29)/50MHz 144MHz 430MHz	1/4λ 1/2λ ノンラジアル 5/8λ x2 段 ノンラジアル	120W SSB 200W SSB (50MHz)	630g	約 1.39m	50Ω	M-P

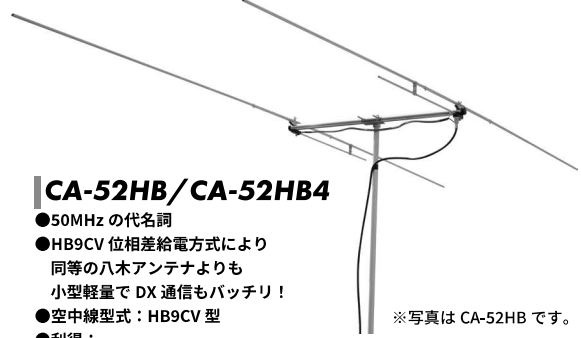
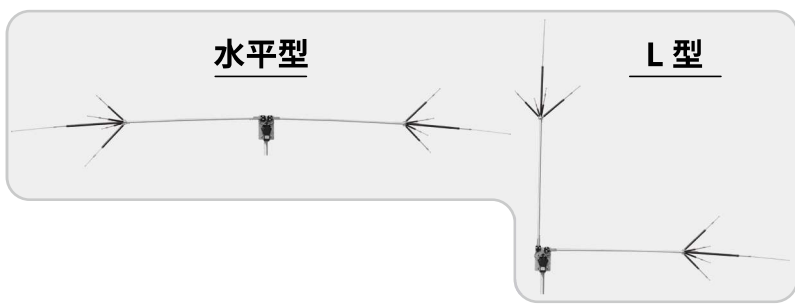

CA-52HB/CA-52HB4

- 50MHz の代名詞
- HB9CV 位相差給電方式により同等の八木アンテナよりも小型軽量で DX 通信もバッチリ!
- 空中線型式: HB9CV 型
- 利得:
CA-52HB: 6.3dBi
CA-52HB4: 10.4dBi

※写真は CA-52HB です。

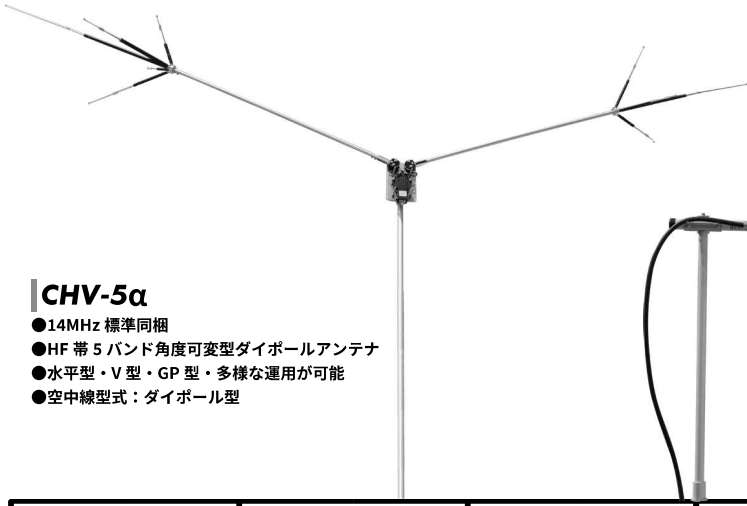

CHV-5α

- 14MHz 標準同梱
- HF 帯 5 バンド角度可変型ダイポールアンテナ
- 水平型・V 型・GP 型・多様な運用が可能
- 空中線型式: ダイポール型

CYA-1216E

- アルマイト処理されたアルミパイプ・エレメントとステンレスネジ対応により優れた対候性を実現
- ペラнда設置・移動用など多彩な使い方が出来る軽量アンテナ
- 高利得・高 F/B を実現 ●利得: 16.6dBi
- 広帯域・無調整でそのまま使用可能
- 垂直・水平両偏波に対応する設置が可能
- 空中線型式: 八木型

--	--	--	--	--	--	--	--	--	--

品名	税別	周波数	形式	耐入力	質量	全長	インピーダンス	コネクタ
HFB-80	11,550 円 10,500 円	3.5MHz	1/4 λベースローディング	120W pep	400g	1.55 m	50Ω	M-P
HFB-40	10,780 円 9,800 円	7MHz~7.2MHz	1/4 λベースローディング	250W pep	340g	1.6m	50Ω	M-P
HFB-30	10,450 円 9,500 円	10MHz	1/4 λベースローディング	250W pep	250g	1.06m	50Ω	M-P
HFB-20	10,450 円 9,500 円	14MHz	1/4 λベースローディング	250W pep	220g	0.96m	50Ω	M-P
HFB-17	10,450 円 9,500 円	18MHz	1/4 λベースローディング	250W pep	210g	0.96m	50Ω	M-P
HFB-15	10,230 円 9,300 円	21MHz	1/4 λベースローディング	250W pep	210g	0.96m	50Ω	M-P
HFB-12	10,230 円 9,300 円	24MHz	1/4 λベースローディング	250W pep	210g	0.96m	50Ω	M-P
HFB-10	10,230 円 9,300 円	28~29MHz	1/4 λベースローディング	250W pep	200g	0.96m	50Ω	M-P
HFB-6	9,900 円 9,000 円	50MHz	1/4 λベースローディング	250W pep	200g	0.96m	50Ω	M-P

品名	税別	周波数	耐入力	質量	全長	適合マスト径	インピーダンス	コネクタ
CHV-5α	55,000 円 50,000 円	7/14 or 18MHz 21/28/50MHz	150W SSB 220W SSB	約 2.7kg	4m (水平時)	25 ~ 62 φ (mm)	50Ω	M-J

品名	税別	周波数	耐入力	ブーム長	回転半径	質量	適合マスト径	受風面積	耐風速	コネクタ
CYA-1216E	22,000 円 20,000 円	1260~1300MHz	100W FM 200W SSB	1.36m	1.3m	0.64kg	25 φ ~65 φ (mm)	0.04 m ²	45m/sec	N-J

品名	税別	周波数	耐入力	ブーム長	最大エレメント長	回転半径	質量	適合マスト径	受風面積	耐風速	コネクタ
CA-52HB	19,800 円 18,000 円	50~53MHz	400W SSB	0.75m	2.97m	1.54m	0.91kg	25 φ ~65 φ	0.054 m ²	35m/sec	M-J
CA-52HB4	30,800 円 28,000 円	50~53.5MHz	400W SSB	3.2m	2.97m	2.22m	2.1kg	25 φ ~65 φ	0.19 m ²	35m/sec	M-J

エアバンド・ディスコンアンテナ

モバイル

ハンディ

フィールド

固定式

デジタル
簡電力

ケーブル

基台

アクセサリ

インカム

AB-380 本体 20,350円(税込)
価格 18,500円(税別)

- VHF: 108~140MHz
- UHF: 220~400MHz
- 全長: 1.17m
- 質量 520g
- マストポール径: 10~50Φ
- インピーダンス: 50Ω
- RG58A/U 10m 付
- 取付基台付
- コネクター: M-P

DS747PRO 本体 24,200円(税込)
価格 22,000円(税別)

- 受信周波数: 108~900MHz
- 全長: 0.84m
- 質量: 1.88kg
- 利得: 2.15dBi
- 開口部直径: 1310mm
- RG58 A/U 20m 付
- コネクター: M-J
- 耐風速: 40m/sec

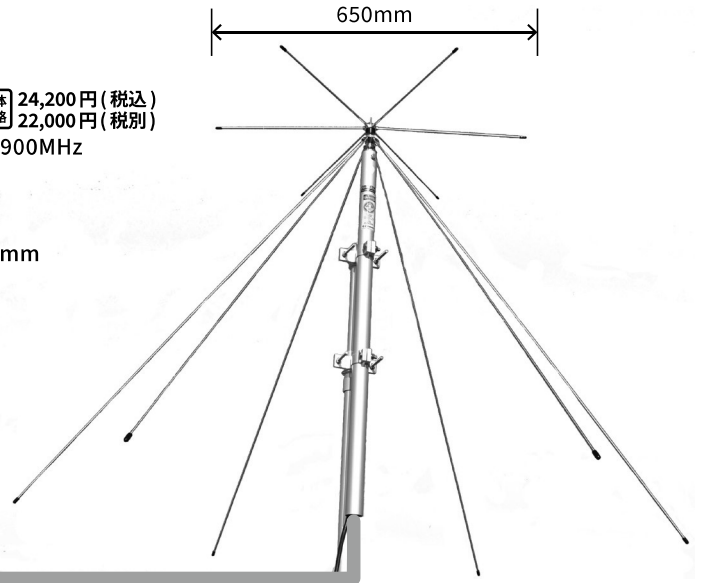

パイプレールルーフ基台 RS-215

取付寸法: 10Φ~50Φ
角度調整機構付

本体 3,960円(税込)
価格 3,600円(税別)

高性能同軸切替器
CSW100

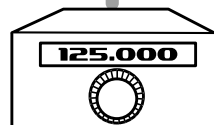

ディスコンアンテナ

ワイドバンド 本体 23,100円(税込)
価格 21,000円(税別)

- DS150S**
- 受信周波数: 25~1500MHz
 - 送信周波数: 50&144~1300MHz
 - 全長: 1.4m
 - 質量: 1.45kg
 - 利得: 2.15dBi
 - 耐入力: 100W(FM)
 - 開口部直径: 1080mm
 - RG58 A/U 20m 付
 - コネクター: M-J
 - 耐風速: 40m/sec
 - レピーター対応
 - 空中線型式: 単一型

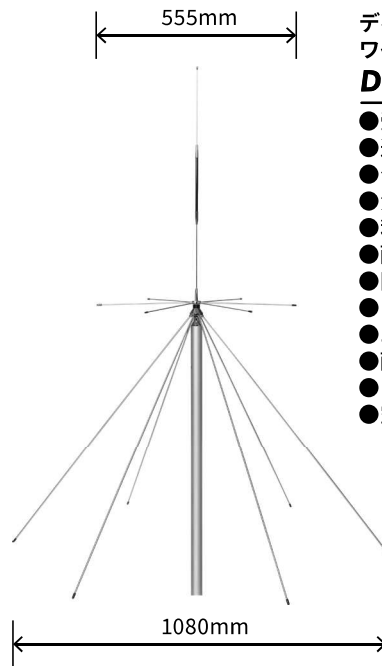

DSシリーズアンテナ
取付金具

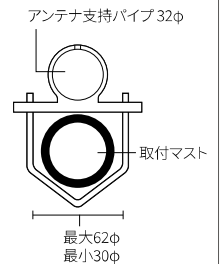

AB-1230M 本体価格 8,250円(税込)
7,500円(税別)

- 受信周波数：
VHF: 108~140MHz
UHF: 220~400MHz
- 全長：58cm
- 質量：140g
- コネクター：M-P



マグネットベースアンテナ
MA Air Band 本体価格 6,930円(税込)
6,300円(税別)

- VHF: 108~140MHz
- UHF: 220~400MHz
- 同軸ケーブル 5m 付属 (RG-58A/U)
- 全長：62cm
- 質量：510g
- コネクター脱着式 (M-P/SMA-P 付属)



AB-224 本体価格 近日発売予定

- 受信周波数：
VHF: 108~140MHz
UHF: 220~400MHz
- 全長：118cm
- 質量：260g
- コネクター：M-P

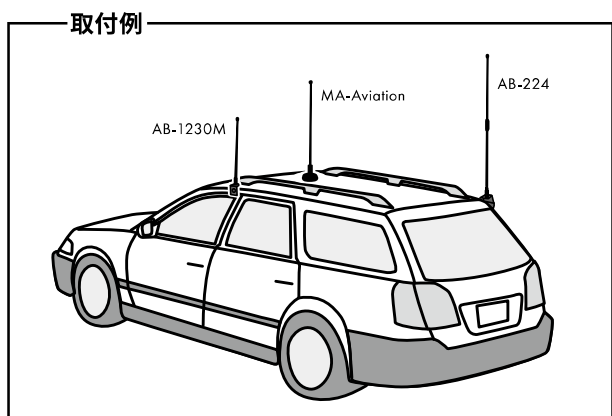

AIR Band Handy

エアバンドハンディー



SMA-W100RX2
折曲時

AB-35HS

本体価格 6,820円(税込)
6,200円(税別)

- 受信周波数：
VHF: 118~135MHz
UHF: 230~360MHz
- 全長：約 37cm
- 質量：32g
- コネクター：SMA-P



AB-35WS

本体価格 6,820円(税込)
6,200円(税別)

- 受信周波数：
VHF: 118~135MHz
UHF: 220~400MHz
- 全長：約 37cm
- 質量：53g
- コネクター：SMA-P



AB-1230H

本体価格 6,820円(税込)
6,200円(税別)

- 受信周波数：
VHF: 108~140MHz
UHF: 220~400MHz
- 全長：30cm
- 質量：30g
- コネクター：BNC-P



SMA-W100RX2 本体価格 4,840円(税込)
4,400円(税別)

- 受信周波数：25~1300MHz (長さ調整による)
- インピーダンス：50Ω
- 利得：2.15dbi
- 全長：最短時約 200mm 最長時約 986mm(ロッド式)
- 質量：約 60g
- コネクター：SMA-P



CABLE ASSEMBLY

モバイル

ハンディ

フィールド

固定式

デジタル
小電力

ケーブル

基台

アクセサリ

インカム

Kシリーズ/FSシリーズ
高品質フジクラ製ケーブル使用

Kシリーズケーブル

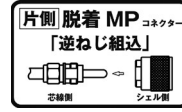

型名	本体価格(税込)	1.5DQE	3.5DQEFV	5DQEFV	全長	コネクター
3K153M	5,720円(税込)	1.5	1.5	-	3	MJ-MP
3K154M	6,160円(税込)	1.5	2.5	-	4	MJ-MP
3K155M	6,490円(税込)	1.5	3.5	-	5	MJ-MP
5K104M	7,370円(税込)	1	-	3	4	MJ-MP
5K105M	7,920円(税込)	1	-	4	5	MJ-MP
5K155M	7,920円(税込)	1.5	-	3.5	5	MJ-MP
5K204M	7,370円(税込)	2	-	2	4	MJ-MP
5K205M	7,920円(税込)	2	-	3	5	MJ-MP
5K206M	8,580円(税込)	2	-	4	6	MJ-MP
5K207M	9,020円(税込)	2	-	5	7	MJ-MP
5K105N	8,580円(税込)	1	-	4	5	NJ-NP
5K105P	7,920円(税込)	1	-	4	5	MJ-NP

FSシリーズ 車載用同軸ケーブル

●車載用ケーブルの進化形時代のニーズは「分離式」
コメントよりFSシリーズ新発売。アンテナ側の特殊
ケーブルと無線機側の同軸ケーブルを必要な長さに
応じて自由な組み合わせが可能。

接続例

アンテナ側(1.5m) + 無線機側(3m) = 合計全長4.5m

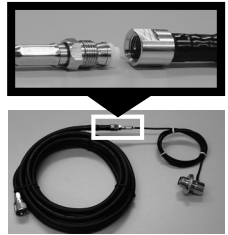
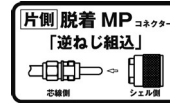
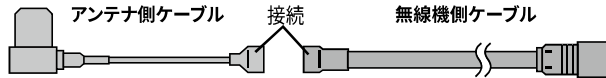

アンテナ側ケーブル	RG174A/U M型コネクター			
	型名	本体価格(税込)	全長	コネクター
	T0.6M	2,530円(税込)	0.6m	MJ-FMEJ
	T1M	2,750円(税込)	1.0m	MJ-FMEJ
	T1.5M	2,860円(税込)	1.5m	MJ-FMEJ
	T2M	2,970円(税込)	2.0m	MJ-FMEJ
	T3M	3,410円(税込)	3.0m	MJ-FMEJ
	T4M	3,630円(税込)	4.0m	MJ-FMEJ
	T5M	3,850円(税込)	5.0m	MJ-FMEJ
	RG174A/U N型コネクター			
T1N	2,860円(税込)	1.0m	NJ-FMEJ	
T2N	3,300円(税込)	2.0m	NJ-FMEJ	

無線機側ケーブル	5DQEFV M型コネクター			
	型名	本体価格(税込)	全長	コネクター
	F510M	4,070円(税込)	1.0m	FMEP-MP
	F515M	4,180円(税込)	1.5m	FMEP-MP
	F520M	4,180円(税込)	2.0m	FMEP-MP
	F525M	4,455円(税込)	2.5m	FMEP-MP
	F530M	4,950円(税込)	3.0m	FMEP-MP
	F535M	5,280円(税込)	3.5m	FMEP-MP
	F540M	5,830円(税込)	4.0m	FMEP-MP
	F545M	6,160円(税込)	4.5m	FMEP-MP
	F555M	6,875円(税込)	5.5m	FMEP-MP
	5DQEFV N型コネクター			
	F530N	5,170円(税込)	3.0m	FMEP-NP
	F535N	5,500円(税込)	3.5m	FMEP-NP
	F540N	6,050円(税込)	4.0m	FMEP-NP
	FMEコネクター			
F-MP	770円(税込)	-	FMEP-MP	
F-NP	770円(税込)	-	FMEP-NP	
F-SMAP	770円(税込)	-	FMEP-SMAP	
F-BNCP	770円(税込)	-	FMEP-BNP	

固定局用ケーブルセット

5D2V/5DFB				
型名	対応	全長	コネクタ	定価
5D2V-MM	HF~500MHz	10m	MP-MP	5,500円(税込)
	HF~500MHz	15m	MP-MP	7,260円(税込)
	HF~500MHz	20m	MP-MP	8,800円(税込)
	HF~500MHz	25m	MP-MP	9,790円(税込)
	HF~500MHz	30m	MP-MP	11,550円(税込)
5DFB-MM	HF~600MHz	10m	MP-MP	5,830円(税込)
	HF~600MHz	15m	MP-MP	7,370円(税込)
	HF~600MHz	20m	MP-MP	9,240円(税込)
	HF~600MHz	25m	MP-MP	10,230円(税込)
	HF~600MHz	30m	MP-MP	12,650円(税込)

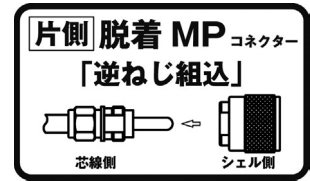

脱着コネクタ使用

ハンディートランシーバとの接続に使います。
※フジクラケーブル使用(HM/HSシリーズ)



モバイル基台用ケーブルセット

フジクラ QEFV ストレートケーブル

3.5DQEFV			
型名	全長	コネクタ	定価
3D4MB	4m	MLJ-MP	5,280円(税込)
3D5MB	5m	MLJ-MP	5,610円(税込)
3D6MB	6m	MLJ-MP	5,940円(税込)

●QEFVケーブルセットのML-MPでHF~600MHz片側脱着MPコネクタ実装

フジクラ QEFV ストレートケーブル

5DQEFV			
型名	全長	コネクタ	定価
ブラック			
5D4MB	4m	MLJ-MP	5,830円(税込)
5D5MB	5m	MLJ-MP	6,270円(税込)
5D6MB	6m	MLJ-MP	6,710円(税込)
5D7MB	7m	MLJ-MP	7,150円(税込)

●QEFVケーブルセットのML-MPでHF~600MHz片側脱着MPコネクタ実装

変換ケーブル

	型名	ケーブル	全長	定価
BNCP-MJ 変換ケーブル	HM-05	1.5DQEV	0.5m	2,530円(税込)
	HM-05L	RG316	0.5m	2,200円(税込)
	HM-10	1.5DQEV	1.0m	2,640円(税込)
SMAP-MJ 変換ケーブル	HS-05	1.5DQEV	0.5m	2,750円(税込)
	HS-10	1.5DQEV	1.0m	2,860円(税込)
BNCJ-SMAP 変換ケーブル	HB-05	1.5DQEV	0.5m	2,585円(税込)
SMAJ-SMAP 延長ケーブル	HS-20S	RG174/U	2.0m	2,530円(税込)

接続ケーブル

型名	ケーブル	全長	コネクタ	定価
MM-50	5D2V	50cm	MP-MP	1,650円(税込)
MM-80	5D2V	80cm	MP-MP	1,760円(税込)
MM-100	5D2V	100cm	MP-MP	1,870円(税込)



ウィンドウ・スルーケーブル

★ウィンドウ・スルーケーブルがあれば大切な家にも穴を空けることなくケーブルを室内に引き込むことが可能!



※写真はCTC-50M

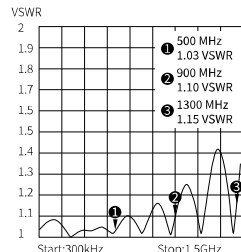

日本製アルペットケーブル使用

CTC-50M

本体価格 **8,800円(税込)**

- 周波数: DC~1300MHz
- 耐入力: HF~50MHz 100W (PEP), 144MHz 60W (F3) 430MHz 40W (F3), 1200MHz 10W (F3)
- VSWR: 1.3以下 500MHz以下, 1.5以下 500MHz以上
- インピーダンス: 50Ω
- 挿入損失: 0.5dB以下 (DC~500MHz) 1.3dB以下 (500MHz~900MHz) 1.8dB以下 (900MHz以上)
- コネクタ: MJ-MJ ●ケーブル長: 約40cm ●質量: 約132g

CTC-50N

本体価格 **9,350円(税込)**

- 周波数: DC~1300MHz
- 耐入力: DC~50MHz 100W (PEP) / 145MHz 60W (F3E) / 440MHz 40W (F3E) / 1300MHz 10W (F3E)
- VSWR: 1.3以下 DC~500MHz / 1.7以下 500MHz~1300MHz
- インピーダンス: 50Ω
- 挿入損失: 0.7dB以下 (DC~500MHz) 1.3dB以下 (500~900MHz) 1.8dB以下 (900MHz~1300MHz)
- コネクタ: NJ-NJ ●全長: 約50cm
- ケーブル長: 約40cm ●質量: 約150g

ケーブル直径参考(実寸)

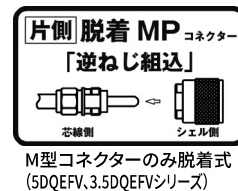
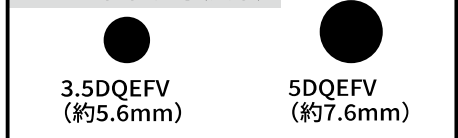

M型コネクタのみ脱着式 (5DQEFV, 3.5DQEFVシリーズ)

モバイル

ハンディ

ワールド

固定式

デジタル
小簡
電力易

ケーブル

基台

アクセサリ

インカム

MOUNT ASSEMBLY

●取り付け自在 モバイル基台シリーズ

アンテナの取り付け方法も多様化した最近のモバイル局ですが、コメットが長年の実績と経験を生かして開発した製品は常に好評を博してきました。そして飛びの良さを追求するコメットはアンテナとのマッチング、SWR、折曲げ機構(実用新案登録済)などトータルバランスに優れた製品をお届けします。

マグネット基台付アンテナ



MA721 本体価格 7,150円(税込)

全長:0.49m 144MHz:1.7dBi
430MHz:4.15dBi(アンテナ)

- 質量:500g
- 周波数
144MHz:3/8λ、
430MHz:1/4λ+1/2λ 2段
- マグネット基台 ●レバー対応
- 耐入力:80W(FM)
- ケーブルRG-58U 5m
- コネクター脱着式(MP/SMAP付属)

MA351

本体価格 6,820円(税込)

全長:約22.5cm

- 周波数:351MHz 1/4λ
- コネクター脱着式(MP/SMAP付属)

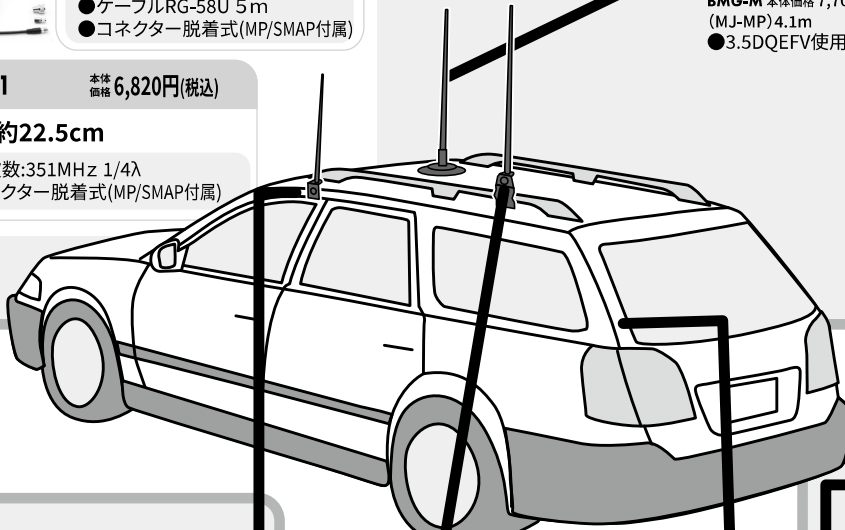

マグネット基台

小型マグネット基台セット

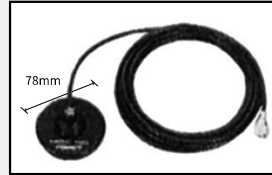

BMG-M 本体価格 7,700円(税込)
(MJ-MP)4.1m
●3.5DQEFV使用

大型マグネット基台セット



MG-4M 本体価格 8,085円(税込) (MJ-MP)4m
MG-5M 本体価格 8,360円(税込) (MJ-MP)5m
MG-6M 本体価格 8,690円(税込) (MJ-MP)6m
●3.5DQEFV使用
●110mm大型マグネット使用

大型マグネット基台

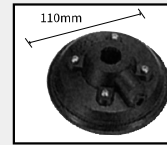

CA-MS2 本体価格 4,290円(税込)
●1.5D~8Dまで(2Dはのぞく)
使用可能(アダプター付)

吸盤付マグネット基台セット

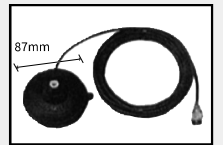

RRM-M 本体価格 7,700円(税込)
(MJ-MP)4m
●2DLFBケーブル使用
●吸盤付強力マグネット基台

ルーフサイド基台

ルーフサイド専用基台

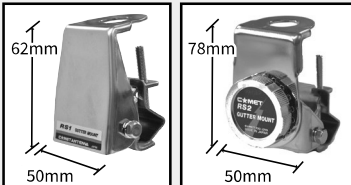

CA-RS1
本体価格 2,640円(税込)

CA-RS2 本体価格 4,840円(税込)
●ダイヤルロック折曲機構付

パイプルーフ基台

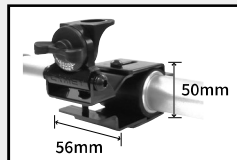

ルーフレール取付基台

RS-660U
本体価格 6,600円(税込)
●35~56までのルーフレール幅に対応
●最大取付高さ50mmまでのルーフレールに対応
●取り付け幅、取り付け高さともに市場最大のルーフレール専用基台

パイプ取付基台

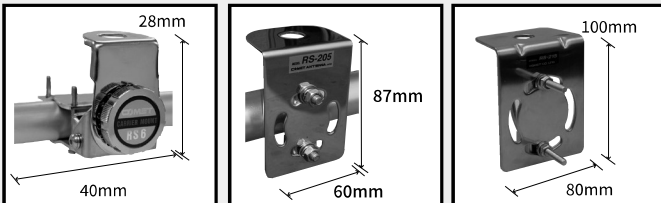

RS-6 本体価格 5,060円(税込)
●ダイヤルロック折曲機構付
●最大32φ

RS-205 本体価格 3,300円(税込)
●パイプ取付基台
●12φ~32φ

RS-215 本体価格 3,960円(税込)
●大型パイプ取付基台
●10~50φ

トランク・ハッチバック 基台

トランク・ハッチバック基台(超小型)

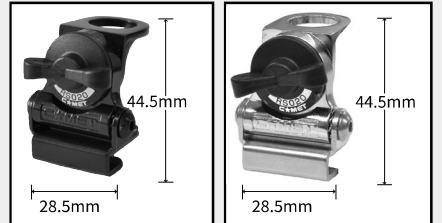

RS202B(ブラック)
本体価格 5,390円(税込)

RS202S(シルバー)
本体価格 5,170円(税込)

トランク・ハッチバック基台



RS-520 本体価格 4,950円(税込)
●ダイヤルロック折曲機構
及び2ヶ所の変角機構付

RS-720 本体価格 5,280円(税込)
●ダイヤルロック折曲機構
及び2ヶ所の変角機構付

RS-730 本体価格 5,720円(税込)
●ダイヤルロック折曲機構
及び3ヶ所の変角機構付

SSシリーズに最適

大型HFアンテナ基台

トランク・ハッチバック基台



RS580 本体価格 5,720円(税込)
●ミディサイズ

RS840 本体価格 5,940円(税込)
●トランクハッチバック用

RS-530 本体価格 5,280円(税込)
●ダイヤルロック折曲機構
及び3ヶ所の変角機構付

モバイル

ハンディ

フィールド

固定式

デジタル
簡電力

ケーブル

基台

アクセサリ

インカム

TRIPLEXER/DUPLEXER

●グレードアップした共用器(広帯域の受信にも対応)

コメントの2波または3波共用器とアンテナを組み合わせる事により、多彩な使用法が可能です。またツインキャビティによる高いシールド効果でアイソレーションを大きく取り、セパレートした各端子間の電波の回り込みを無視できる範囲まで減退させており、お互いのバンド間のみならず全帯域においての相互干渉を抑制しています。さらに、内部のフィルター回路により、TVI等の妨害電波対策にも効果があります。

TRIPLEXER	
周波数	144/430/1200MHz
型名	CFX431A
価格	本体価格 12,650円(税込)
コネクター	
周波数挿入損失	1.3~150MHz:0.2dB以下、400~500MHz:0.3dB以下 900~1400MHz:0.4dB以下
S.W.R	上記各帯域にて1:1.2以下
アイソレーション	50dB以上
耐入力	1.3~60MHz 1000W (PEP)、100~150MHz 800W (PEP) 400~500MHz 500W (PEP)、900~1400MHz 200W (PEP)

DUPLEXER						
周波数	L:~430MHz, H:1200MHz	L:~144MHz, H:430MHz	L:1.3~180MHz, H:200~480MHz	L:~HF, H:50~430MHz	L:~50MHz, H:144~430MHz	L:~50MHz, H:144~430MHz
型名	CF-413B	CF-416A	CF-142	CF-360B	CF-530	CF-706
価格	本体価格 9,460円(税込)	本体価格 8,030円(税込)	本体価格 7,590円(税込)	本体価格 11,110円(税込)	本体価格 10,340円(税込)	本体価格 10,340円(税込)
コネクター						
周波数挿入損失	1.3~460MHz 0.25dB以下 840~1400MHz 0.4dB以下	1.3~170MHz 0.15dB以下 350~540MHz 0.25dB以下	1.3~150MHz 0.2dB以下 200~480MHz 0.3dB以下	1.3~30MHz:0.2dB以下 49~470MHz:0.25dB以下	1.3~90MHz 0.2dB以下 125~470MHz 0.3dB以下	1.3~57MHz 0.4dB以下 75~550MHz 0.4dB以下
S.W.R	上記各帯域にて1.2以下	上記各帯域にて1.2以下	上記各帯域にて1.2以下	上記各帯域にて1.2以下	上記各帯域にて1.2以下	上記各帯域にて1.2以下
アイソレーション	55dB以上	60dB以上	60dB以上	45dB以上	45dB以上	40dB以上
耐入力	1.3~150MHz 800W (PEP) 350~500MHz 500W (PEP) 840~1400MHz 200W (PEP)	1.3~170MHz 800W (PEP) 350~540MHz 500W (PEP)	1.3~150MHz 600W (PEP) 200~480MHz 400W (PEP)	1.3~30MHz 600W (PEP) 50/144MHz 600W (PEP)	1.3~30MHz 600W (PEP) 50/144MHz 600W (PEP)	50MHz 350W (PEP) 144MHz 350W (PEP)

ローパスフィルター

●CF-30MR・CF-50MRは、無線送信機より放射する低調波、高調波を抑圧し、TVI,BCIを防止します。

CF-30MR 本体価格 14,300円(税込)

●通過帯域:~30MHz ●挿入損失:0.4dB以下 ●減衰量:42~250MHzにて70dB以上 ●入出力インピーダンス:50Ω ●VSWR:1.2以下 ●耐電力:500W CW,1KW PEP ●入出力接栓:M型ジャック ●質量:800g ●外形寸法:W250×D66×H64(mm)



CF-30MR



CF-50MR

CF-50MR 本体価格 14,300円(税込)

●通過帯域:~54MHz ●挿入損失:0.4dB以下 ●減衰量:68MHz~250MHzにて60dB以上 ●入出力インピーダンス:50Ω ●VSWR:1.2以下 ●耐電力:500W CW,1KW PEP ●入出力接栓:M型ジャック ●質量:800g ●外形寸法:W250×D66×H64(mm)

■減衰特性(参考値)

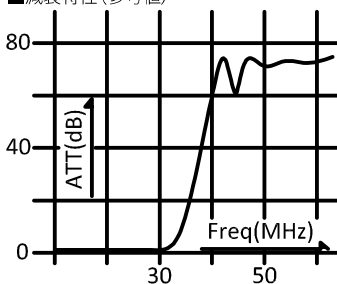

■減衰特性(参考値)

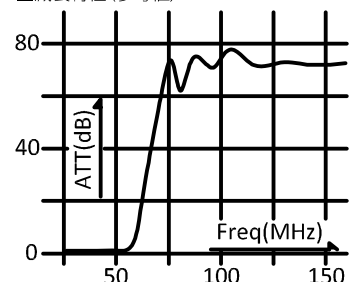

※動作保証範囲はアマチュア無線BANDに限る※

モービル

ハンディ

ワールド

固定式

デジタル
小簡
電力易

ケーブル

基台

アクセサリ

インカム

切替器 / スピーカー

モバイル

ハンディ

フィールド

固定式

デジタル
小電力

ケーブル

基台

アクセサリ

インカム

●高性能同軸切替器

特長:CSWシリーズは高周波信号を50Ωのライン上で切り換える手動式の2接点同軸切替器です。コネクタの芯線を金メッキし、接触抵抗の低減化を図りました。高周波信号用として高周波特性を重視して設計された同軸切替器です。筐体は同軸構造を形成し、次の特性を有します。選択していない接栓側がショート状態になる構造にしており、簡易的な避雷構造としています。

●周波数範囲が広い ●通過損失(挿入損失)が少ない ●SWRが低い

CSW-100(M型)

本体価格 5,500円(税込)

- 周波数範囲:DC~500MHz
- 挿入損失:0.2dB以下
- 最大通過電力:1500W(PEP)[DC~30MHz]
1000W(PEP)[30~170MHz]
500W(PEP)[170~500MHz]
- 切替回路数:1回路2接点
- 入出力インピーダンス:50Ω
- 電圧定在波比:1.2以下
- アイソレーション:DC~170MHz 60dB以上
170~500MHz 35dB以上
- コネクタ: M-J
- 外形寸法:72(W)×78(L)×47mm(H)
- 質量:430g



CSW-100N(N型)

本体価格 7,150円(税込)

- 周波数範囲:DC~1,300MHz
- 挿入損失:0.2dB以下
- 最大通過電力:1200W PEP(DC~70MHz)
500W PEP(70~170MHz)
150W PEP(170~1,300MHz)
- 切替回路数:1回路2接点
- 入出力インピーダンス:50Ω
- 電圧定在波比:1.2以下
- アイソレーション:DC~170MHz 60dB以上
170~440MHz 35dB以上
1250MHz 25dB以上
- コネクタ: N-J
- 外形寸法:72(W)×78(L)×47(H)mm
- 質量:430g



●通信用小型モバイルスピーカー

CSP-60

本体価格 5,720円(税込)

- サイズ:120W×97H×47Dmm
- 重量:273g
- 最大入力:6W
- ミュートスイッチ・ノイズフィルタ
スイッチ付き
- イヤホンジャック付き
- インピーダンス:8Ω
- ケーブル長:約3m
- 端子:φ3.5モノラル



CB-980

本体価格 3,300円(税込)

- サイズ:110W×64H×55Dmm
- 質量:278g
- 最大入力:5W
- インピーダンス:4Ω
- ケーブル長:約2.9m
- 端子:φ3.5モノラル



※動作保証範囲はアマチュアBANDに限る※

アンテナアナライザー

●アンテナアナライザー

CAA-500 Mark II

本体価格 79,200円(税込)

- 周波数レンジ:1.8~500MHz 35レンジ分割
- RF発振出力レベル:0dBm (1mW)
- 測定SWRレンジ:メカニカルメーター:1.0~6.0、LCD:1.0~9.9
- インピーダンスレンジ:12.5~300Ω (メカニカル、LCD共)
- 抵抗値表示範囲:10~500Ω
- リアクタンス値表示範囲:0~500Ω (極性表示無し)
- コネクタ: M-J (HF/VHF帯)、N-J (UHF帯)「自動切り替え」
- 使用温度範囲:0℃~+40℃
- 電源:単3形乾電池または単3形ニッケル水素電池
6本(本体背面のケース内に収納)
- 連続使用時間:約10時間(単3形アルカリ乾電池使用時)
- 外部電源:DC8~16V(センターピン プラス)
- 消費電流:185mA以下
- 充電時間:約15時間(DC12V~14Vの場合)
- 寸法:(W)89×(H)180(196)×(D)61(70) [mm]
- 質量:約800g(本体のみ)、約940g(乾電池装着時)
- 付属品:外部電源用プラグDCケーブル



●ソフトケース

CAA-5SC

本体価格 8,140円(税込)

CAA-500シリーズ、CAA270用ソフトケース

仕様

- 寸法:幅:約95mm、高さ:約200mm、
奥行き:約75mm
- 肩から吊り下げ用ベルト付属



Made in USA

※動作保証範囲はアマチュアBANDに限る※

モバイル

ハンディ

フィールド

固定式

デジタル
簡易
電力

ケーブル

基台

アクセサリ

インカム

SWR&パワーメーター・人工RFグラウンド

モバイル

ハンディ

フィールド

固定式

デジタル
簡電力

ケーブル

基台

アクセサリ

インカム



CMX-200

本体価格 **20,900円(税込)**

- 周波数範囲:1.8~200MHz
- 電力測定範囲:0~3KW(HF)、0~1KW(VHF)
- 電力測定レンジ:30/300/3KW
- 電力測定精度:±10%(フルスケール時)
- SWR測定範囲:1.0~∞
- インピーダンス:50Ω
- 残留SWR:1.2以下
- 挿入損失:0.2dB以下
- SWR測定最小電力:6W以上
- コネクター:M型
- 照明用電源:DC11~15V 約225mA
- 寸法:W120×H80(85)×D105(125)mm
- ※カッコ内は突起含む
- 質量:約623g



CMX-400

本体価格 **22,550円(税込)**

- 周波数範囲:140~525MHz
- 電力測定範囲:0~200W(VHF/UHF)
- 電力測定レンジ:30/60/200W
- 電力測定精度:±10%(フルスケール時)
- SWR測定範囲:1.0~∞
- インピーダンス:50Ω
- 残留SWR:1.2以下
- 挿入損失:0.2dB以下
- SWR測定最小電力:6W以上
- コネクター:M型
- 照明用電源:DC11~15V 約225mA
- 寸法:W120×H80(85)×D105(125)mm
- ※カッコ内は突起含む
- 質量:約623g

人工RFグラウンド

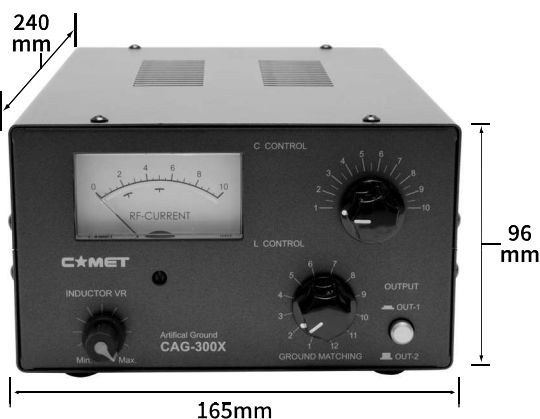

CAG-300X

本体価格 **33,440円(税込)**

- 周波数範囲:1.8~54MHz
- 入力:1回路 陸式端子
- 出力:2回路 陸式端子
- 質量:約1.7kg
- 寸法:W165mm×H96(100)mm×D240(280)mm
- (括弧内は突起物含む)

特徴

- アース容量が調整できる!
- カウンターポイズ方式



ビデオ解説QR

アンテナチューナー

アンテナカプラー / アンテナチューナー



CAT-10A

本体価格 **26,950円(税込)**

- 周波数範囲:3.5~50MHz(ワークバンド含む)
- バンド:7バンド
- 入力インピーダンス:50Ω~600Ω
- 出力インピーダンス:50Ω
- 通過許容電力:10W以下(CW)
- 寸法:W162×H58mm×D120mm
- 質量:900g
- 付加回路:チューニングインジケータ(LEDによる同調表示)



CAT-283

本体価格 **45,100円(税込)**

- 周波数範囲:144~146MHz/430~440MHz
(144/430MHzデュアルタイプ)
- 入力インピーダンス:50Ω
- 出力インピーダンス:15~200Ω
- 通過許容電力:200W以下(FM)
- SWR測定最小電力:6W以上
- 照明用電源:DC11V~15V 約250mA
- 寸法:W218mm×H93(98)mm×D120(152)mm
(括弧内は突起物含む)
- 質量:約1.4kg



CAT-273

本体価格 **45,100円(税込)**

- 周波数範囲:144MHz~146MHz/430MHz~440MHz
(144/430MHzデュアルタイプ)
- 入力インピーダンス:50Ω
- 出力インピーダンス:15~200Ω
- 通過許容電力:250W以下(FM)
- SWR測定最小電力:6W以上
- 照明用電源:DC11V~15V 約250mA(センターピン+)
- 寸法:W218mm×H93(98)mm×D120(152)mm
(括弧内は突起物含む)
- 質量:約1.4kg

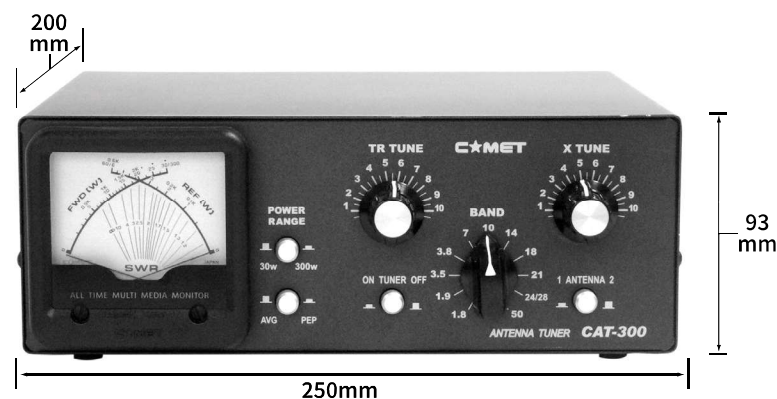

CAT-300

本体価格 **47,300円(税込)**

- 周波数範囲:1.8~60MHz
- バンド:11バンド
- 入力インピーダンス:50Ω
- 出力インピーダンス:10~600Ω
- 通過許容電力:300W以下(SSB)
- SWR測定最小電力:6W以上
- 照明用電源:DC11V~15V 約250mA
- 寸法:W250mm×H93(98)mm×D200(242)mm
(括弧内は突起物含む)
- 質量:約2.7kg



ビデオ解説QR

※動作保証範囲はアマチュアBANDに限る※

モバイル

ハンディ

ワールド

固定式

デジタル
小簡
電力易

ケーブル

基台

アクセサリ

インカム

モバイル

ハンディ

フィールド

固定式

デジタル
小電力

ケーブル

基台

アクセサリ

インカム



コメットインカムシリーズ

アマチュア無線・バイク用無線など
様々なシーンに応じた豊富なバリエーションの
コメットインカムシリーズ。
レジャー・業務用に最適です。

OEM等特注品はお問い合わせ下さい。

※仕様変更等により、掲載写真と変わる場合があります。ご了承下さい。

プラグ形状による対応メーカー

コメットのインカムシリーズは対応メーカーによってプラグ形状が異なります。ご購入の際にお確かめ下さい。



- | | | | |
|-------------|---------------|-------------|-------------|
| ①Yタイプ | ヤエス用 L型4Pネジナシ | ⑤Fタイプ | アイコム・アルインコ用 |
| ②YLタイプ | 4Pネジ付 | ⑥9P(DPR)タイプ | アイコム用 |
| ③9P(VXD)タイプ | ヤエス用 | ⑦Iタイプ | アイコム用(受注生産) |
| ④Kタイプ | ケンウッド用 | ⑧LSタイプ | アイコム用 |

CEM100・F・K・Y・YL・I・LS
CEM100・VXD・DPR

本体価格 **4,730円(税込)**

本体価格 **6,160円(税込)**

アマチュア/特小用としても最適。
切れにくい強靱タイプ



(YLタイプ)

※Iは受注生産

●マイクロホン
形式:コンデンサー 指向性:全指向性
周波数特性:20Hz~20KHz 感度:-40±2dB

●イヤホン
形式:ダイナミック インピーダンス:32Ω
周波数特性:450Hz~20KHz 最大出力:50mW

CNM300・F・K・Y・YL

本体価格 **7,150円(税込)**

ヘッドセット
ネックタイプ(ネック部分が折れにくい堅牢タイプ)
PTTスイッチ:スライドロックタイプ
外部PTT用ジャック付



(Fタイプ)

●マイクロホン
形式:コンデンサー 指向性:全指向性
周波数特性:20Hz~20KHz 感度:-40±2dB

●イヤホン
形式:ダイナミック インピーダンス:32Ω
周波数特性:450Hz~20KHz 最大出力:30mW

外部PTTスイッチ用
接続端子

CEM150・F・K・Y・YL

本体価格 **5,060円(税込)**

イヤホン&マイク
カナルタイプ



(Fタイプ)

●耳に直接装着するタイプですので、
アクティブな運用にも最適です。
●左右の耳、どちらでもご使用できます。
●PTTスイッチはアンロックタイプです。

CEM450・F・K・Y・YL

本体価格 **7,590円(税込)**

アマチュア/特小用としても最適。
切れにくい強靱タイプ
長時間の使用でも痛くない。



(Kタイプ)

●マイクロホン
形式:コンデンサー 指向性:全指向性
周波数特性:20Hz~20KHz 感度:-40±2dB

●イヤホン
形式:ダイナミック インピーダンス:110Ω
周波数特性:750~9300Hz 最大出力:30mW

※CEM450VXDはバルク(簡易梱包)になります。

CEM200・F・K・Y・YL・I

本体価格 **6,050円(税込)**

イヤーループ
外れにくいループ形状タイプ
PTTスイッチ:アンロックタイプ



(Fタイプ)

※Iは受注生産

●マイクロホン
形式:コンデンサー 指向性:全指向性
周波数特性:20Hz~20KHz 感度:-40±2dB

●イヤホン
形式:ダイナミック インピーダンス:32Ω
周波数特性:300~7500Hz 最大出力:500mW

CTM480・F・K・Y・YL

本体価格 **9,020円(税込)**

バイクやパラグライダー、
サバイバルゲームに最適!
明瞭度がアップ

※マイクの取付位置により明瞭度が
変わる場合があります。

●マイクロホン
タイプ:コンデンサー
指向性:無指向性
周波数特性:50Hz~12KHz
感度:-45±2dB

●イヤホン
タイプ:磁気振動子
周波数特性:1.2~12KHz
インピーダンス:
110Ω(ケンウッド),16Ω(その他)

●PTT スライドロックタイプ
外部PTT用2.5φジャック付

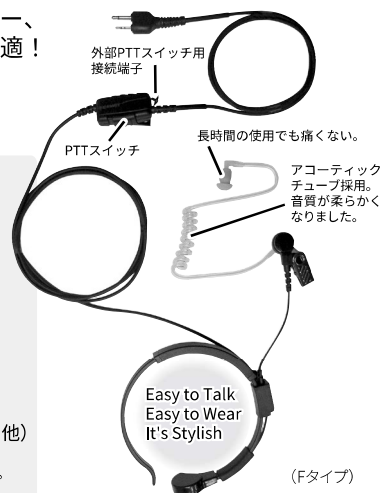

(Fタイプ)

外部PTTスイッチ用
接続端子

PTTスイッチ

長時間の使用でも痛くない。

アコースティック
チューブ採用。
音質が柔らかく
なりました。

Easy to Talk
Easy to Wear
It's Stylish

モービル

ハンディ

フィールド

固定式

デジタル
簡易
電力易

ケーブル

基台

アクセサリ

インカム

ACCESSORIES

モバイル

ハンディ

フィールド

固定式

デジタル
小電力

ケーブル

基台

アクセサリ

インカム

イヤホンを自由にも選べるマイク付コネクター

CEM-EX1・F・K・Y・YL・I・LS

本体価格 **2,970円(税込)**

CEM-EX1・DPR

本体価格 **4,510円(税込)**

- マイクロホン
形式:コンデンサー
指向性:全指向性
周波数特性:20Hz~20KHz
感度:-40±2dB
- PTT:スライドロック機構付



※Iは受注生産

選べるイヤホン5種!

シーンに応じてイヤホンを選択でき、多様な用途に使用できます。



CEP400F



CEP500F



H25F



H200F



H250F

PS8F 指輪形外部PTTスイッチ 本体価格 2,750円(税込)

- アンロックタイプ
プラグ径:2.5φ
ケーブル長:約1.8m



PS8R 本体価格 2,970円(税込)

- アンロックタイプ
プラグ径:2.5φ
ケーブル長:約1m



通信用スピーカーマイクロホン

HM-S9・F・K・Y・YL・I

本体価格 **4,400円(税込)**

HM-S9DPR

本体価格 **6,820円(税込)**

小さくても音質を重視
従来品に比べてさらにコンパクトに!

- スピーカー
タイプ:ダイナミック
インピーダンス:8Ω
最大入力:200mw
カールコード:0.5~1.5m
スピーカー直径:28m/m
- マイクロホン
タイプ:エレクトレットコンデンサー
指向性:無指向性
インピーダンス:1KΩ
- イヤフォンジャック付...(3.5φ)

- 大口径スピーカーを使用しているので音が良い。
- 手になじむ使いやすいデザインです。
- 360°回転クリップ付。衣類に装着して使用する場合とても便利です。
- イヤフォンジャック付きなので、騒音中でもイヤホンで明瞭な受信が出来ます。

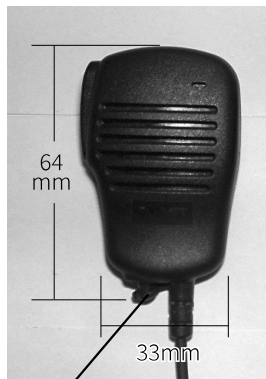

外部イヤホン端子 3.5φ

※Iは受注生産

選べるイヤホン5種!

シーンに応じてイヤホンを選択でき、多様な用途に使用できます。



CEP400F



CEP500F



H25F



H200F



H250F

EARPHONE

Fタイプ ……3.5Φストレートプラグ
Kタイプ ……2.5ΦL型プラグ

CEP-400・F・K

本体価格 4,730円(税込)

アコースティック
チューブイヤホンタイプ
(長時間の使用でも痛くない)



- 形式:ダイナミック インピーダンス:110Ω
- 周波数特性:750~9300Hz
- 最大出力:30mW
- ケーブル長:約65cm

CEP-500・F・K PAT.P

本体価格 5,060円(税込)

装着しても耳をふさがないので、
アクティブに活動出来る!!
アコースティックチューブ採用で
ソフトな音質。
長時間の使用でも疲れない!!



シリコンジェルイヤーモールド
※右用・左用2個入り

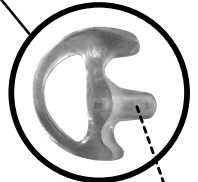

- 形式:マグネチックタイプ
- 周波数特性:750~9300Hz
- 最大出力:30mW
- インピーダンス:110Ω
- ケーブル長:約65cm

H-200F(90cm)・H-200F(50cm) H-200K(90cm)・H-200K(50cm)

本体価格 2,200円(税込)

イヤーループフックタイプ

- インピーダンス:32Ω
- 最大入力:0.5W



H-250F・K PAT.P

本体価格 2,970円(税込)

コード部が360度
回転するので
左右どちらの耳にも使える!
フック部はフレキシブルに
変形可能。
耳の形・サイズに
あわせて
調整できます。



- 形式:ダイナミック
- 周波数特性:750~20000Hz
- 最大出力:50mW
- インピーダンス:32Ω

H-25F(90cm)・H25K(90cm) H-25F(50cm)・H25K(50cm)

本体価格 2,200円(税込)

イヤーフックタイプの
イヤホン

- 形式:ダイナミック
- インピーダンス:32Ω
- 周波数特性:450Hz~20KHz
- 最大出力:30mW



モービル

ハンディ

ワールド

固定式

デジタル
小簡
電力易

ケーブル

基台

アクセサリ

インカム

351MHz デジタル簡易無線アンテナ

モバイル用 PDM351-01

本体 8,030円(税込)
価格 7,300円(税別)



- 周波数：351MHz 帯 ●耐入力：50W ●インピーダンス：50Ω
 - 利得：4.15dBi 3/4λ ●VSWR：1.5 以下
 - コネクタ：M-P ●全長：0.91m ●質量：約 128g
- 2009 年改正車両保安保安基準外突規制対応

モバイル用 PDM351-055

本体 7,480円(税込)
価格 6,800円(税別)



- 周波数：351MHz 帯 ●耐入力：50W ●インピーダンス：50Ω
 - 利得：3.65dBi 3/4λ ●VSWR：1.5 以下 ●コネクタ：M-P
 - 全長：0.55m ●質量：約 81g
- 2009 年改正車両保安保安基準外突規制対応

無指向性固定基地局用 PDG351-21

本体 27,500円(税込)
価格 25,000円(税別)



- 周波数：351MHz ●耐入力：100W ●インピーダンス：50Ω
- 利得：7.15dBi ●VSWR:1.5 以下 ●コネクタ：M-J
- 耐風速：45m/s ●全長：約 2.1m (支持パイプ含む)
- 質量：約 1.0kg ●取付マスト径：φ30~62 (mm)
- 取付金具付

マグネット基台付アンテナ MA351

本体 6,820円(税込)
価格 6,200円(税別)

- 周波数：351MHz 1/4λ
- コネクタ：脱着式 (MP/SMAP 付属)
- 全長：約 22.5cm



⚠ 新デジタルモード FT8 運用時での注意点

FT8 等での連続送信が想定される場合は、アンテナや無線機等周辺機器に大きな負荷を与えてしまう可能性があります。耐入力に関しては **SSB(PEP)**において、**1/5 以内の送信出力**で運用してください。

販売店

コメント株式会社

埼玉工場 〒336-0026 埼玉県さいたま市南区辻4-18-2

●大 阪

<https://www.comet-ant.co.jp/>

※このカタログの内容は2023年5月現在のものです。改良のため仕様の一部、価格を変更することがあります。

※カタログ内の指向性およびSWR特性の内容は設置する条件や、場所によって変わります。

※特注製品は、上記HPの「サポート情報」→「お問い合わせ」よりご連絡ください。

※このカタログに記載されている価格は税込及び税別の表記です。(表など一部除く)

※アマチュア無線局の免許申請・変更申請などに必要な「送信空中線の型式」を記載しています。

※送信アンテナは総務省の電波防護指針に適合していることを確認してください。アンテナは周囲の影響を受けるため、出来るだけ建物や地面からアンテナを離すようにしてください。

※モバイルアンテナを車に取り付ける際は、運転者の視野を妨げない場所に取り付けてください。